

FALCON

FALCON ASCENT

FALCON MOUNTAIN



EN 358: 2018
EN 813: 2008

EN 12277: 2015
(FALCON MOUNTAIN only)

EAC TP TC 019/2011

Work positioning seat harness
Harnais cuissard de maintien au travail

WARNING / ATTENTION

Activities involving the use of this equipment are inherently dangerous. You are responsible for your own actions and decisions.

Before using this equipment, you must:
- Read and understand all Instructions for Use.
- Get specific training in its proper use.
- Become acquainted with its capabilities and limitations.
- Understand and accept the risks involved.



FAILURE TO HEED ANY OF THESE WARNINGS MAY RESULT IN SEVERE INJURY OR DEATH.

Les activités impliquant l'utilisation de cet équipement sont par nature dangereuses. Vous êtes responsable de vos actes, de vos décisions et de votre sécurité.

Avant d'utiliser cet équipement, vous devez :
- Lire et comprendre toutes les instructions d'utilisation.
- Vous former spécifiquement à l'utilisation de cet équipement.
- Vous familiariser avec votre équipement, apprendre à connaître ses performances et ses limites.
- Comprendre et accepter les risques induits.



LE NON-RESPECT D'UN SEUL DE CES AVERTISSEMENTS PEUT ÊTRE LA CAUSE DE BLESSURES GRAVES OU MORTELLES.

Sizes / Tailles

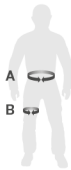

		FALCON / FALCON ASCENT / FALCON MOUNTAIN		
		0	1	2
A	FALCON only / seulement			
	A	65 - 80 cm 26 - 31 in	70 - 93 cm 28 - 36 in	83 - 120 cm 33 - 47 in
B	B	44 - 59 cm 18 - 23 in	47 - 62 cm 19 - 24 in	50 - 65 cm 20 - 25 in

Traceability and markings / Traçabilité et marquage



a. **b.** 0082
APAVE SUDEUROPE SAS
8 rue Jean-Jacques Vernazza
Z.A.C. Saumaty-Séon - CS 60193
13322 Marseille CEDEX 16 France
N°0082

e. Individual number / Numéro individuel
00 A 0000000 000
f.
g.
h.
i.

k.

l. FALCON
a. **b.** 0082

m. EN 813: 2008
100 kg

j. EN 358: 2018

j. EN 358: 2018

User name / Nom de l'utilisateur

n. PETZL
Sliders 10GA
88000 Orliac - France
PETZL.COM
DoubleBack
Classé Fermeur

Polyester

c. **d.** **e.** **h.**

PETZL.COM



Warning symbols
Panneaux d'alertes



PETZL
F-38920 Crolles
Cidex 105A
PETZL.COM
ISO 9001
© Petzl



Sustaining our Community
Au service de la Communauté
FONDATION-PETZL.ORG

1. Field of application (text part)
Champ d'application (partie texte)

2. Nomenclature

FALCON

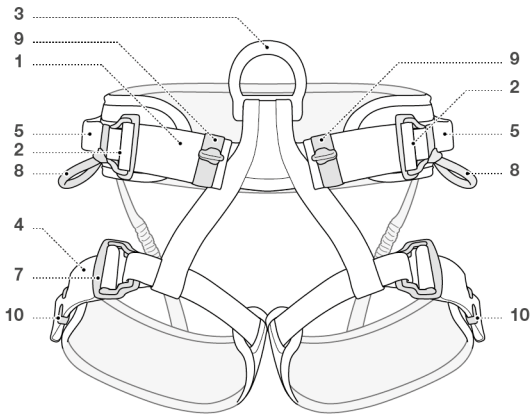

FALCON ASCENT

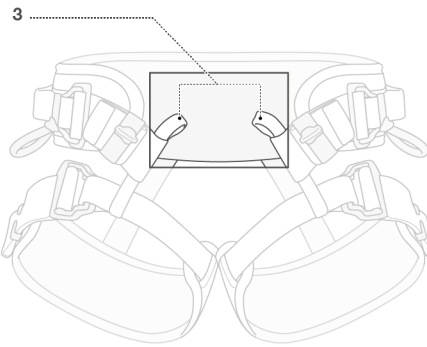

FALCON MOUNTAIN

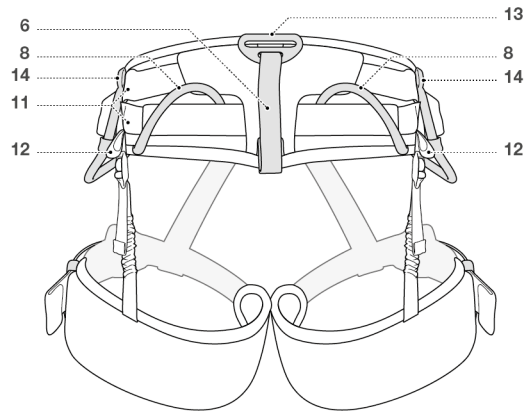
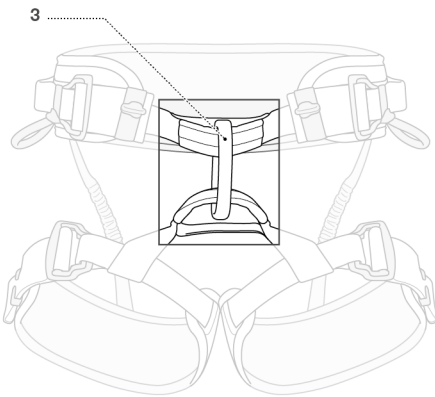

3. Inspection, points to verify
Contrôle, points à vérifier

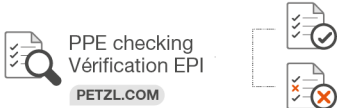

PETZL.COM

4. Compatibility (text part)
Compatibilité (partie texte)

5. Harness donning setup
Mise en place du harnais

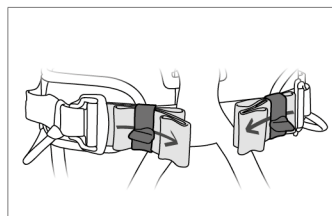
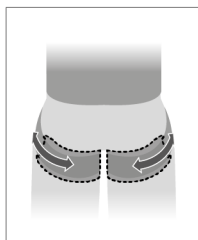
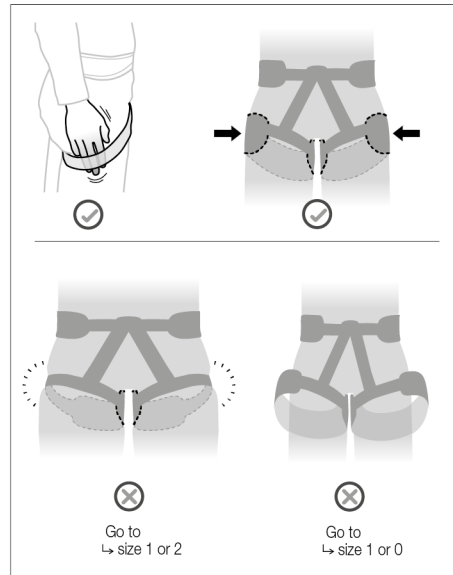
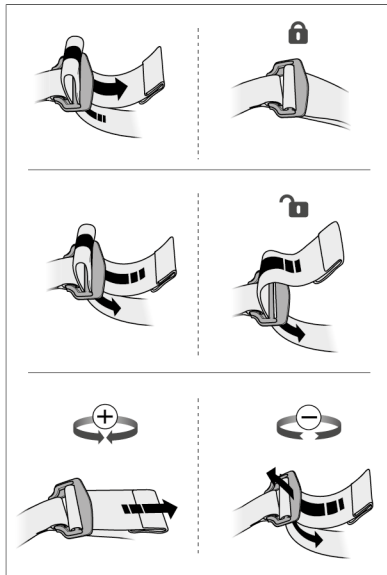
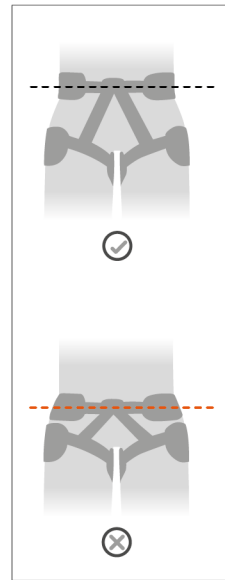
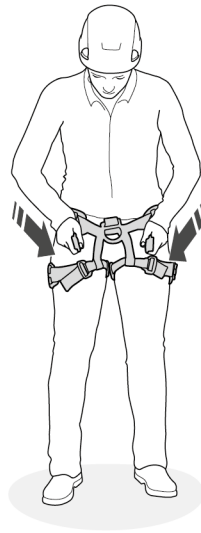
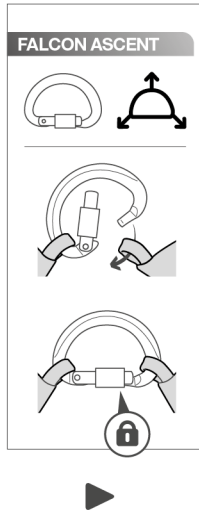
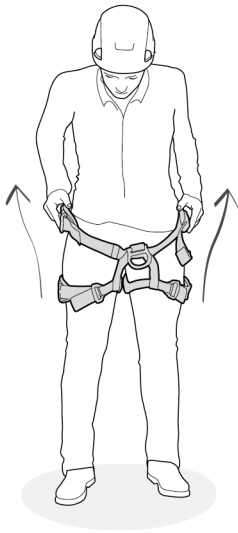

6. EN 358: 2018 harness for work positioning and restraint
Ceinture de maintien au travail et retenue EN 358 : 1999

6A. Ventral attachment point
Point d'attache ventral

FALCON & FALCON MOUNTAIN (only/seulement)

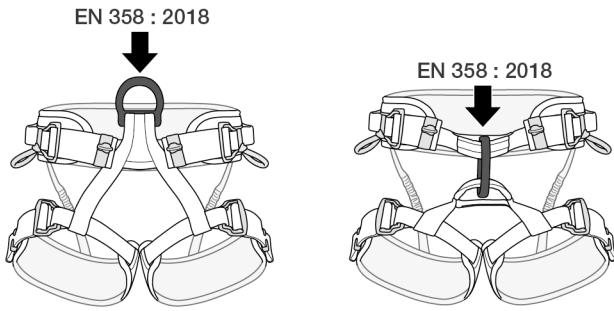

6C. Rear restraint attachment point
Point d'attache arrière de retenue

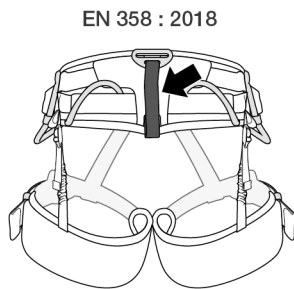
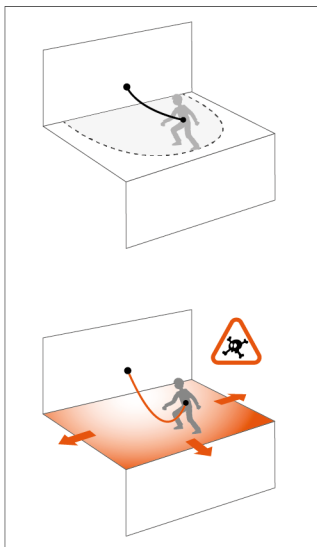

6B. Waistbelt side attachment points
Points d'attache latéraux de ceinture

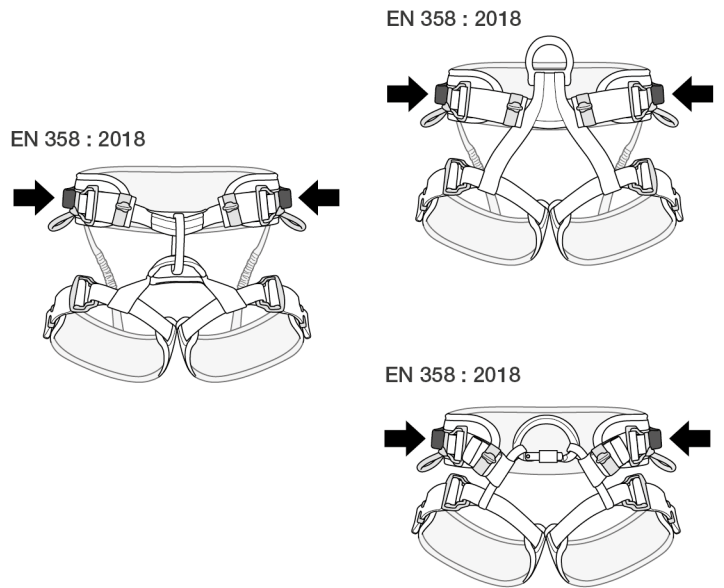

7. Seat harness EN 813: 2008
Harnais cuissard EN 813: 2008

Ventral attachment point
Point d'attache ventral

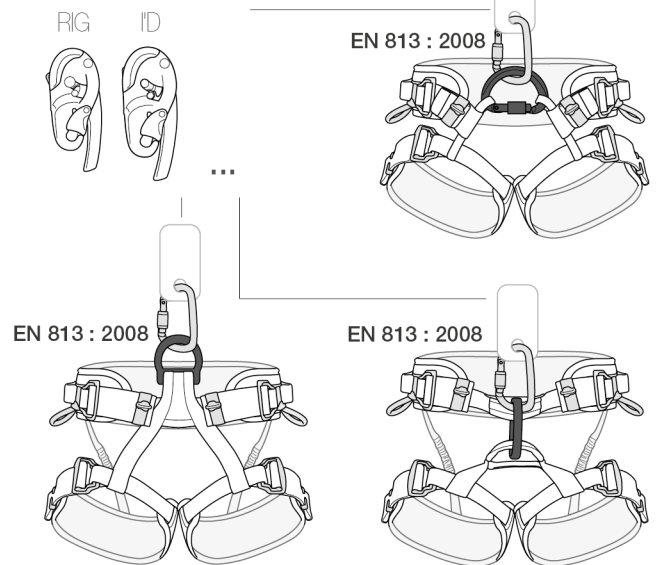

8. Mountaineering EN 12277 type C
Alpinisme EN 12277 type C

Ventral attachment point
Point d'attache ventral

FALCON MOUNTAIN (only)

EN 12277 type C : 2015

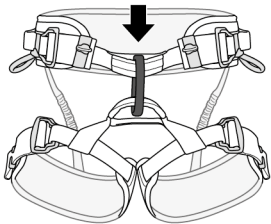

8A. Tying in
Encordement

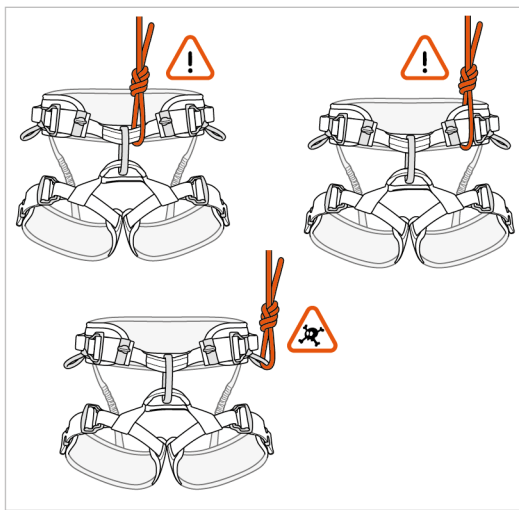
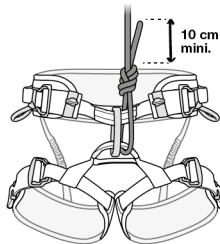
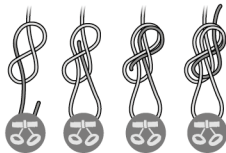

8B. Installing a belay or rappel system
Mise en place du système d'assurance (ou descente)

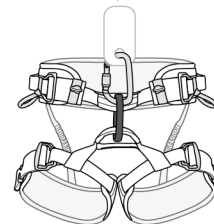
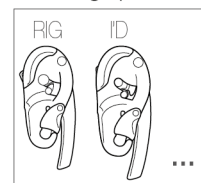

9. Equipment loops
Porte-matériels

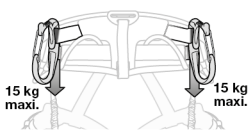
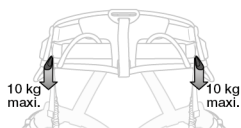
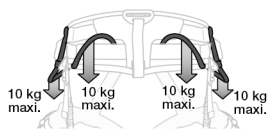

10. Additional information
Informations complémentaires

A. Lifetime / Durée de vie

Serial n° / N° de série
XXX XX XXXX + 10 years ans

B. Markings
Marquage



C. Acceptable T°
T° tolérées

+ 80°C / + 176°F
- 40°C / - 40°F

D. Precautions for use / Précautions d'usage



E. Cleaning - Disinfection / Nettoyage - Désinfection



F. Drying / Séchage



G. Storage - Transport
Stockage - transport

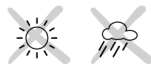

I. Modifications - Repairs
Modifications - Réparations



J. FAQ - Contact
Questions - Contact



These instructions explain how to correctly use your equipment. Only certain techniques and uses are described.

The warning symbols inform you of some potential dangers related to the use of your equipment, but it is impossible to describe them all. Check Petzl.com for updates and additional information.

You are responsible for heeding each warning and using your equipment correctly. Any misuse of this equipment will create additional dangers. Contact Petzl if you have any doubts or difficulty understanding these instructions.

1. Field of application

Personal protective equipment (PPE) used for fall protection.

Nominal maximum load: 140 kg (150 kg including the user's equipment).

FALCON: lightweight seat harness for operations involving work in suspension.

FALCON ASCENT: lightweight seat harness for operations involving rope ascent.

Warning: this harness is not suitable for progression using rock climbing techniques; there is a risk of inversion.

FALCON MOUNTAIN: very lightweight seat harness for operations involving technical climbing.

This product must not be pushed beyond its limits, nor be used for any purpose other than that for which it is designed.

Responsibility

WARNING

Activities involving the use of this equipment are inherently dangerous. You are responsible for your own actions, decisions and safety.

Before using this equipment, you must:

- Read and understand all Instructions for Use.
- Get specific training in its proper use.
- Become acquainted with its capabilities and limitations.
- Understand and accept the risks involved.

Failure to heed any of these warnings may result in severe injury or death.

This product must only be used by competent and responsible persons, or those placed under the direct and visual control of a competent and responsible person. You are responsible for your actions, your decisions and your safety and you assume the consequences of same. If you are not able, or not in a position to assume this responsibility, or if you do not fully understand the Instructions for Use, do not use this equipment.

2. Nomenclature

(1) Waistbelt strap, (2) DOUBLEBACK waistbelt strap adjustment buckles, (3) Ventral attachment point, (4) Leg loops, (5) Waistbelt side attachment points, (6) Rear restraint attachment point, (7) DOUBLEBACK leg loop adjustment buckles, (8) Equipment loop, (9) Elastic keepers, (10) Leg loop keepers, (11) CARITOOL slots, (12) Bag holder, (13) Rear buckle for chest-seat harness connection, (14) Shoulder strap attachment loop.

Principal materials:

Straps: polyester.

DOUBLEBACK buckles: steel.

D-ring: aluminum.

3. Inspection, points to verify

Your safety is related to the integrity of your equipment.

Petzl recommends a detailed inspection by a competent person at least once every 12 months (depending on current regulations in your country, and your conditions of usage). Follow the procedures described at Petzl.com. Record the results on your PPE inspection form: type, model, manufacturer contact info, serial number or individual number, dates: manufacture, purchase, first use, next periodic inspection; problems, comments, inspector's name and signature.

Before each use

Check the webbing at the attachment points, at the adjustment buckles and at the safety stitching.

Look for cuts, wear and damage due to use, to heat, to chemicals... Be particularly careful to check for cut or loose threads.

Verify that the DOUBLEBACK buckles function properly.

During use

It is important to regularly monitor the condition of the product and its connections to the other equipment in the system. Make sure that all items of equipment are correctly positioned with respect to each other.

4. Compatibility

Verify that this product is compatible with the other elements of the system in your application (compatible = good functional interaction).

Equipment used with your harness must meet current standards in your country (e.g. EN 362 or EN 12275 carabiners).

5. Harness setup

- To fasten the FALCON ASCENT, use an EN 362 locking carabiner designed for tri-axial loading, e.g. the OMNI.

- Be sure to correctly stow the excess webbing (folded flat) in the keepers.

Adjustment and suspension test

Your harness must be adjusted to fit snugly to reduce the risk of injury in the event of a fall.

In a safe environment, you must move around and hang in the harness from each attachment point to verify that the harness provides adequate comfort for the intended use and that it is optimally adjusted.

6. EN 358: 2018 belt for work positioning and restraint

These attachment points are designed to either hold the user in position at the workstation, or to prevent the worker from entering a zone where a fall is possible.

These attachment points must only be used to attach to a restraint or work positioning system - maximum fall height: 0.5 m.

Do not use a work positioning belt if there is a foreseeable risk of the user becoming suspended or exposed to uncontrolled tension on the belt. For work positioning, use an anchor point situated at or above waist level.

These attachment points are not designed for fall arrest usage. It may be necessary to supplement work positioning or restraint systems with collective or personal fall arrest systems.

6A. Ventral attachment point

6B. Waistbelt side attachment points

Always use the two side attachment points together, by linking them with a positioning lanyard, in order to be comfortably supported by the waistbelt.

6C. Rear restraint attachment point

This rear waistbelt attachment point is designed only for attachment of a restraint system to prevent the user from entering an area where a fall is possible. Regularly check the effectiveness of the system during use (adjustment and attachment elements).

7. EN 813: 2008 seat harness

Ventral attachment point

Designed for progression on rope and work positioning.

Use this ventral ring to attach a descender, positioning lanyards or progression lanyards.

This attachment point is not suitable for fall arrest.

8. Mountaineering EN 12277 type C

FALCON MOUNTAIN only

8A. Tying in

Tie in to the two tie-in points. Always check the knot before starting to climb.

Specific use:

If the seat harness is used in combination with a chest harness, refer to the tie-in diagram.

8B. Installing a belay or rappel system

Connect your belay or rappel system to your ventral attachment point with a locking carabiner. Verify that the carabiner is properly closed and locked and that it is loaded on the major axis.

9. Equipment loops

Equipment loops must only be used for equipment.

WARNING - DANGER: never use equipment loops for belaying, rappelling, tying in, or anchoring a person.

10. Additional information

This product meets the requirements of Regulation (EU) 2016/425 on personal protective equipment. The EU declaration of conformity is available at Petzl.com.

- You must have a rescue plan and the means to rapidly implement it in case of difficulties encountered while using this equipment.

- The anchor point for the system should preferably be located above the user's position and should meet the requirements of the EN 795 standard (12 kN minimum strength).

- In a fall arrest system, it is essential to check the required clearance below the user before each use, in order to avoid hitting the ground or an obstacle in case of a fall.

- Make sure that the anchor point is correctly positioned, in order to limit the risk and the length of a fall.

- A fall arrest harness is the only device allowable for supporting the body in a fall arrest system.

- When using multiple items of equipment, a dangerous situation can arise in which the safety function of an item of equipment can be affected by the safety function of another item of equipment.

- WARNING: ensure that your products do not rub against abrasive or sharp surfaces.

- Users must be medically fit for activities at height. WARNING: inert suspension in a harness can result in serious injury or death.

- The Instructions for Use for each item of equipment used in conjunction with this product must be followed.

- The Instructions for Use must be provided to the user of this equipment, in the language of the country where the equipment is used.

- Make sure the markings on the product are legible.

When to retire your equipment:

WARNING: an exceptional event can lead you to retire a product after only one use, depending on the type and intensity of usage and the environment of usage (harsh environments, marine environments, sharp edges, extreme temperatures, chemicals...).

A product must be retired when:

- It is over 10 years old and made of plastic or textiles.
- It has been subjected to a major fall or load.
- It fails to pass inspection. You have any doubt as to its reliability.
- You do not know its full usage history.
- When it becomes obsolete due to changes in legislation, standards, technique or incompatibility with other equipment...

Destroy these products to prevent further use.

Icons:

A. Lifetime: 10 years - B. Marking - C. Acceptable temperatures - D. Usage precautions - E. Cleaning/disinfection - F. Drying - G. Storage/transport - H. Maintenance - I. Modifications/repairs (prohibited outside of Petzl facilities, except replacement parts) - **J. Questions/contact**

3-year guarantee

Against any material or manufacturing defect. Exclusions: normal wear and tear, oxidation, modifications or alterations, incorrect storage, poor maintenance, negligence, uses for which this product is not designed.

Warning symbols

1. Situation presenting an imminent risk of serious injury or death. 2. Exposure to a potential risk of accident or injury. 3. Important information on the functioning or performance of your product. 4. Equipment incompatibility.

Traceability and markings

a. Meets PPE regulatory requirements. Notified body performing the EU type examination - b. Number of the notified body responsible for the production control of this PPE - c. Traceability: datamatrix - d. Size - e. Serial number - f. Year of manufacture - g. Month of manufacture - h. Batch number - i. Individual identifier - j. Standards - k. Read the Instructions for Use carefully - l. Model identification - m. Nominal maximum load - n. Date of manufacture (month/year) - o. Manufacturer address

Cette notice explique comment utiliser correctement votre équipement. Seuls certains usages et techniques sont présentés.

Les panneaux d'alerte vous informent de certains dangers potentiels liés à l'utilisation de votre équipement, mais il est impossible de tous les décrire. Prenez connaissance des mises à jour et informations complémentaires sur Petzl.com. Vous êtes responsable de la prise en compte de chaque alerte et de l'utilisation correcte de votre équipement. Toute mauvaise utilisation de cet équipement sera à l'origine de dangers additionnels. Contactez Petzl si vous avez des doutes ou des difficultés de compréhension.

1. Champ d'application

Équipement de protection individuelle (EPI) contre les chutes de hauteur. Charge nominale maximale : 140 kg (150 kg matériel de l'utilisateur compris). FALCON : harnais cuissard léger pour les interventions en suspension. FALCON ASCENT : harnais cuissard léger pour les interventions avec remontée sur corde.

Attention, ce harnais ne convient pas pour la progression en technique d'escalade : risque de retournement.

FALCON MOUNTAIN : harnais cuissard très léger pour les interventions en technique d'escalade.

Ce produit ne doit pas être sollicité au-delà de ses limites ou dans toute autre situation que celle pour laquelle il est prévu.

Responsabilité

ATTENTION

Les activités impliquant l'utilisation de cet équipement sont par nature dangereuses.

Vous êtes responsable de vos actes, de vos décisions et de votre sécurité.

Avant d'utiliser cet équipement, vous devez :

- Lire et comprendre toutes les instructions d'utilisation.
- Vous former spécifiquement à l'utilisation de cet équipement.
- Vous familiariser avec votre équipement, apprendre à connaître ses performances et ses limites.
- Comprendre et accepter les risques induits.

Le non-respect d'un seul de ces avertissements peut être la cause de blessures graves ou mortelles.

Ce produit ne doit être utilisé que par des personnes compétentes et avisées ou placées sous le contrôle visuel direct d'une personne compétente et avisée.

Vous êtes responsable de vos actes, de vos décisions et de votre sécurité et en assumez les conséquences. Si vous n'êtes pas en mesure d'assumer cette responsabilité, ou si vous n'avez pas bien compris les instructions d'utilisation, n'utilisez pas cet équipement.

2. Nomenclature

(1) Sangle de ceinture, (2) Boucles de réglage DOUBLEBACK de sangle de ceinture, (3) Point d'attache ventral, (4) Sangles de cuisses, (5) Points d'attache latéraux de ceinture, (6) Point d'attache arrière de retenue, (7) Boucles de réglage DOUBLEBACK des sangles de cuisses, (8) Porte-matériel, (9) Passants élastiques, (10) Passants pour sangles de cuisses, (11) Passants pour CARITool, (12) Porte-sacoche, (13) Boucle arrière de liaison torse/cuissard, (14) Boucle d'attache des bretelles.

Matériaux principaux :

Sangles : polyester.

Boucles DOUBLEBACK : acier.

Dé : aluminium.

3. Contrôle, points à vérifier

Votre sécurité est liée à l'intégrité de votre équipement.

Petzl conseille une vérification approfondie, par une personne compétente, au minimum tous les 12 mois (en fonction de la réglementation en vigueur dans votre pays et de vos conditions d'utilisation). Respectez les modes opératoires décrits sur le site Petzl.com. Enregistrez les résultats sur la fiche de vie de votre EPI : type, modèle, coordonnées du fabricant, numéro de série ou numéro individuel, dates : fabrication, achat, première utilisation, prochains examens périodiques, défauts, remarques, nom et signature du contrôleur.

Avant toute utilisation

Vérifiez les sangles au niveau des points d'attache, des boucles de réglage et des coutures de sécurité.

Surveillez les coupures, usures et dommages dus à l'utilisation, à la chaleur, aux produits chimiques... Attention aux fils coupés ou distendus.

Vérifiez le bon fonctionnement des boucles DOUBLEBACK.

Pendant l'utilisation

Il est important de contrôler régulièrement l'état du produit et de ses connexions avec les autres équipements du système. Assurez-vous du bon positionnement des équipements les uns par rapport aux autres.

4. Compatibilité

Vérifiez la compatibilité de ce produit avec les autres éléments du système dans votre application (compatibilité = bonne interaction fonctionnelle).

Les éléments utilisés avec votre harnais doivent être conformes aux normes en vigueur dans votre pays (mousquetons EN 362 ou EN 12275 par exemple).

5. Mise en place du harnais

- Pour la fermeture du FALCON ASCENT, utilisez un mousqueton à verrouillage EN 362 conçu pour travailler selon trois axes, par exemple l'OMNI.

- Veillez à ranger correctement les surplus de sangles (bien plaqués) dans les passants.

Réglage et test de suspension

Votre harnais doit être ajusté proche du corps pour réduire le risque de blessure en cas de chute.

Vous devez effectuer des mouvements et un test de suspension, dans un endroit sûr, sur chaque point d'attache pour être sûr qu'il soit du niveau de confort nécessaire pour l'usage attendu et que le harnais soit bien réglé.

6. Ceinture de maintien au travail et retenue EN 358 : 2018

Ces points d'attache sont destinés soit à maintenir l'utilisateur en position à son poste de travail, soit à empêcher l'utilisateur d'atteindre un emplacement d'où une chute est possible. Ces points d'attache doivent être utilisés uniquement pour l'accrochage à un système de maintien au travail ou système de retenue - hauteur de chute maximum : 0,5 m.

Veillez à ne pas utiliser une ceinture de maintien s'il y a un risque prévisible que l'utilisateur se retrouve suspendu ou exposé à une tension incontrôlée par la ceinture. Pour le maintien au travail, utilisez un point d'ancrage situé au niveau de la taille ou au-dessus.

Ces points d'attache ne sont pas conçus pour des utilisations d'antichute. Il peut être nécessaire de compléter les systèmes de maintien au travail, ou de retenue, par des moyens de protection contre les chutes de hauteur de type collectif ou individuel.

6A. Point d'attache ventral

6B. Points d'attache latéraux de ceinture

Utilisez toujours les deux points d'attache latéraux ensemble, en les reliant par une longe de maintien, pour être confortablement en appui dans la ceinture.

6C. Point d'attache arrière de retenue

Ce point d'attache arrière de ceinture est destiné uniquement à empêcher l'utilisateur d'atteindre un emplacement d'où une chute est possible. Vérifiez régulièrement l'efficacité du système pendant l'utilisation (éléments de réglage et de fixation).

7. Harnais cuissard EN 813 : 2008

Point d'attache ventral

Destiné à la progression sur corde et au maintien au travail.

Utilisez cet anneau ventral pour connecter un descendeur, des longes de maintien, ou des longes de progression.

Ce point d'attache n'est pas adapté pour l'arrêt des chutes.

8. Alpinisme EN 12277 type C

FALCON MOUNTAIN uniquement

8A. Encordement

Encordez-vous sur les deux points d'encordement. Vérifiez systématiquement votre nœud avant de commencer à grimper.

Usage spécifique :

Si le harnais cuissard est utilisé en combinaison avec un harnais torse, se référer au schéma d'encordement.

8B. Mise en place du système d'assurage (ou descente)

Connectez votre système d'assurage, ou de descente, à votre point d'attache ventral par un mousqueton à verrouillage. Vérifiez que le mousqueton est bien fermé et verrouillé et qu'il travaille dans le grand axe.

9. Porte-matériel

Les porte-matériel doivent être utilisés pour le matériel uniquement.

ATTENTION DANGER, n'utilisez pas les porte-matériel pour assurer, descendre, vous encorder ou vous longer.

10. Informations complémentaires

Ce produit est conforme au règlement (UE) 2016/425 relatif aux équipements de protection individuelle. La déclaration de conformité UE est disponible sur Petzl.com.

- Prévoyez les moyens de secours nécessaires pour intervenir rapidement en cas de difficultés.

- L'amarrage du système doit être de préférence situé au-dessus de la position de l'utilisateur et répondre aux exigences EN 795 (résistance minimum 12 kN).

- Dans un système d'arrêt des chutes, il est essentiel de vérifier l'espace libre requis sous l'utilisateur, avant chaque utilisation, afin d'éviter toute collision avec le sol, ou un obstacle, en cas de chute.

- Veillez à ce que le point d'amarrage soit correctement positionné, afin de limiter le risque et la hauteur de chute.

- Un harnais d'antichute est le seul dispositif de préhension du corps qu'il soit permis d'utiliser dans un système d'arrêt des chutes.

- Un danger peut survenir lors de l'utilisation de plusieurs équipements dans laquelle la fonction de sécurité de l'un des équipements peut être affectée par la fonction de sécurité d'un autre équipement.

- ATTENTION, veillez à ce que vos produits ne frottent pas sur des matériaux abrasifs ou pièces coupantes.

- Les utilisateurs doivent être médicalement aptes aux activités en hauteur.

ATTENTION, être suspendu et inerte dans un harnais peut déclencher des troubles physiologiques graves ou la mort.

- Les instructions d'utilisation définies dans les notices de chaque équipement associé à ce produit doivent être respectées.

- Les instructions d'utilisation doivent être fournies à l'utilisateur de cet équipement dans la langue du pays d'utilisation.

- Assurez-vous de la lisibilité des marquages sur le produit.

Mise au rebut :

ATTENTION, un événement exceptionnel peut vous conduire à rebuter un produit après une seule utilisation (type et intensité d'utilisation, environnements d'utilisation : milieux agressifs, milieux marins, arêtes coupantes, températures extrêmes, produits chimiques...).

Un produit doit être rebuté quand :

- Il a plus de 10 ans et est composé de plastique ou de textile.

- Il a subi une chute ou un effort important.

- Le résultat des vérifications du produit n'est pas satisfaisant. Vous avez un doute sur sa fiabilité.

- Vous ne connaissez pas son historique complet d'utilisation.

- Quand son usage est obsolète (évolution législative, normative, technique ou incompatibilité avec d'autres équipements...).

Détruisez ces produits pour éviter une future utilisation.

Pictogrammes :

A. Durée de vie : 10 ans - B. Marquage - C. Températures tolérées - D.

Précautions d'usage - E. Nettoyage/désinfection - F. Séchage - G. Stockage/transport - H. Entretien - I. Modifications/réparations (interdites hors des ateliers Petzl, sauf pièces de rechange) - **J. Questions/contact**

Garantie 3 ans

Contre tout défaut de matière ou fabrication. Sont exclus : usure normale, oxydation, modifications ou retouches, mauvais stockage, mauvais entretien, négligences, utilisations pour lesquelles ce produit n'est pas destiné.

Panneaux d'alerte

1. Situation présentant un risque imminent de blessure grave ou mortelle. 2. Exposition à un risque potentiel d'incident ou de blessure. 3. Information importante sur le fonctionnement ou les performances de votre produit. 4. Incompatibilité matérielle.

Traçabilité et marquage

a. Conforme aux exigences du règlement EPI. Organisme notifié pour l'examen UE de type - b. Numéro de l'organisme notifié pour le contrôle de production de cet EPI - c. Traçabilité : datamatrix - d. Taille - e. Numéro individuel - f. Année de fabrication - g. Mois de fabrication - h. Numéro de lot - i. Identifiant individuel - j. Normes - k. Lire attentivement la notice technique - l. Identification du modèle - m. Charge nominale maximum - n. Date de fabrication (mois/année) - o. Adresse du fabricant

In dieser Gebrauchsanweisung wird erklärt, wie Sie Ihr Produkt richtig verwenden. Es werden nur einige der Verwendungen und Techniken dargestellt. Die Warnhinweise informieren Sie über mögliche Gefahren bezüglich der Verwendung Ihres Produkts. Es ist jedoch nicht möglich, alle erwägbaren Fälle zu beschreiben. Bitte nehmen Sie Kenntnis von den Aktualisierungen und zusätzlichen Informationen auf Petzl.com.

Sie sind für die Beachtung der Warnhinweise und für die sachgemäße Verwendung Ihres Produkts verantwortlich. Jede fehlerhafte Verwendung des Produkts bedeutet eine zusätzliche Gefahrenquelle. Wenn Sie Zweifel haben oder etwas nicht richtig verstehen, wenden Sie sich bitte an Petzl.

1. Anwendungsbereich

Persönliche Schutzausrüstung (PSA) zum Schutz gegen Absturz. Maximale Nennlast: 140 kg (150 kg mit der Ausrüstung des Anwenders). FALCOON: leichter Sitz- und Haltegurt für frei hängend durchgeführte Einsätze. FALCOON ASCENT: leichter Sitz- und Haltegurt für Einsätze mit Aufstieg am Seil. Achtung, dieser Gurt ist nicht für die Fortbewegung mittels Vorstiegstechnik geeignet: Es besteht das Risiko, dass der Anwender nach hinten kippt. FALCOON MOUNTAIN: sehr leichter Sitz- und Haltegurt für Einsätze mittels Vorstiegstechnik. Dieses Produkt darf nicht über seine Grenzen hinaus belastet werden. Es darf ausschließlich zu dem Zweck verwendet werden, für den es entwickelt wurde.

Haftung

WARNUNG

Aktivitäten, bei denen diese Ausrüstung zum Einsatz kommt, sind naturgemäß gefährlich. Für Ihre Handlungen, Entscheidungen und für Ihre Sicherheit sind Sie selbst verantwortlich.

Vor dem Gebrauch dieser Ausrüstung müssen Sie:

- Die Gebrauchsanleitung vollständig lesen und verstehen.
- Fachgerecht zur richtigen Benutzung der Ausrüstung ausgebildet sein.
- Sich mit Ihrer Ausrüstung vertraut machen, die Möglichkeiten und Grenzen kennen lernen.

- Die mit dem Einsatz verbundenen Risiken verstehen und akzeptieren.

Die Nichtberücksichtigung auch nur einer dieser Warnungen kann zu schweren Verletzungen oder sogar Tod führen.

Dieses Produkt darf nur von kompetenten und besonnenen Personen verwendet werden oder von Personen, die unter der direkten Aufsicht und visuellen Kontrolle einer kompetenten und besonnenen Person stehen.

Sie sind für Ihre Handlungen, Entscheidungen und für Ihre Sicherheit verantwortlich und tragen die Konsequenzen. Wenn Sie nicht in der Lage sind, diese Verantwortung zu übernehmen, oder wenn Sie die Gebrauchshinweise nicht richtig verstanden haben, benutzen Sie diese Ausrüstung nicht.

2. Benennung der Teile

(1) Gurtband des Hüftgurts, (2) DOUBLEBACK-Schnallen zum Einstellen des Hüftgurts, (3) Ventrale Halteöse, (4) Gurtband der Beinschlaufen, (5) Seitliche Halteösen des Hüftgurts, (6) Rückseitige Öse zum Einhängen eines Rückhaltesystems, (7) DOUBLEBACK-Schnallen zum Einstellen der Beinschlaufen, (8) Materialschlaufen, (9) Elastische Riemenhalter, (10) Halter für das Gurtband der Beinschlaufen, (11) Befestigungsmöglichkeiten für CARITool, (12) Befestigungsmöglichkeit für eine Tasche, (13) Rückseitige Schnalle für die Verbindung von Haltegurt und Brustgurt, (14) Schnalle zum Befestigen des Schulterträgers.

Hauptmaterialien:

Gurtband: Polyester.

DOUBLEBACK-Schnallen: Stahl.

D-Ring: Aluminium.

3. Überprüfung, zu kontrollierende Punkte

Ihre Sicherheit hängt vom Zustand Ihrer Ausrüstung ab.

Petzl empfiehlt, mindestens alle 12 Monate (entsprechend den in Ihrem Land geltenden Vorschriften und den Nutzungsbedingungen) eine eingehende Überprüfung durch eine kompetente Person durchführen zu lassen. Bitte beachten Sie die auf Petzl.com beschriebenen Vorgehensweisen. Tragen Sie die Ergebnisse in den Prüfbericht Ihrer PSA ein: Typ, Modell, Kontaktinformation des Herstellers, Seriennummer oder individuelle Nummer, Daten: Herstellung, Kauf, erste Anwendung, nächste regelmäßige Überprüfung, Probleme, Bemerkungen, Name und Unterschrift des Prüfers.

Vor jedem Einsatz

Überprüfen Sie das Gurtband an den Befestigungsösen, an den Einstellschnallen und die Sicherheitsnähte.

Achten Sie auf Einschnitte, Abrieb oder sonstige Beschädigungen, die auf Abnutzung, Hitzeinwirkung oder Kontakt mit chemischen Produkten usw. zurückzuführen sind. Achten Sie darauf, dass keine Fäden lose oder durchtrennt sind.

Überprüfen Sie die einwandfreie Gängigkeit der DOUBLEBACK-Schnallen.

Während des Gebrauchs

Es ist unerlässlich, den Zustand des Produkts und seiner Verbindungen mit anderen Ausrüstungsgegenständen im System regelmäßig zu überprüfen. Stellen Sie stets sicher, dass die einzelnen Ausrüstungsgegenstände im System richtig zueinander positioniert sind.

4. Kompatibilität

Überprüfen Sie die Kompatibilität dieses Produkts mit den anderen Elementen Ihres Systems (Kompatibilität = funktionelles Zusammenspiel).

Die mit Ihrem Gurt verwendeten Ausrüstungselemente müssen mit den in Ihrem Land geltenden Normen übereinstimmen (z.B. Karabiner EN 362 oder EN 12275).

5. Anlegen des Gurts

- Verwenden Sie zum Schließen des FALCOON ASCENT einen Verschlusskarabiner EN 362, der in drei Richtungen belastbar ist (z.B. ÖMNI).

- Verstauen Sie das überstehende Gurtband in den Riemenhaltern, so dass es flach anliegt.

Einstellung und Hängetest

Ihr Gurt sollte gut an Ihre Körperform angepasst sein und eng anliegen, um im Falle eines Sturzes die Verletzungsgefahr zu verringern.

Sie sollten an einem sicheren Ort ein paar Schritte gehen und sich an jeder Halteöse mitsamt Ihrer Ausrüstung in den Gurt hängen (Hängetest), um sicherzustellen, dass der Gurt beim Gebrauch angemessenen Komfort bietet und optimal eingestellt ist.

6. Haltegurt zur Arbeitsplatz-positionierung und Rückhaltung EN 358: 2018

Diese Halteösen dienen entweder zum Positionieren des Benutzers am Arbeitsplatz oder sie verhindern, dass der Benutzer einen Bereich betritt, in dem Absturzgefahr besteht. Diese Halteösen dürfen ausschließlich zum Befestigen eines Systems zur Arbeitsplatzpositionierung oder zur Rückhaltung verwendet werden - die Sturzhöhe darf maximal 0,5 m betragen.

Benutzen Sie einen Haltegurt nicht, wenn das Risiko vorhersehbar ist, dass der Anwender im Gurt hängt oder einer unkontrollierten Belastung durch den Gurt ausgesetzt ist. Verwenden Sie zur Arbeitsplatzpositionierung einen in Hüfthöhe oder darüber positionierten Anschlagpunkt.

Diese Halteösen sind nicht als Auffangösen geeignet. Gegebenenfalls müssen die Arbeitsplatzpositionierungs- oder Rückhaltesysteme durch kollektive oder persönliche Vorrichtungen zum Schutz vor Abstürzen aus der Höhe ergänzt werden.

6A. Ventrale Halteöse

6B. Seitliche Halteösen des Hüftgurts

Verwenden Sie die beiden seitlichen Halteösen immer zusammen, indem Sie ein Verbindungsmittel zur Arbeitsplatzpositionierung in diese einhängen.

6C. Rückseitige Öse zum Einhängen eines Rückhaltesystems

Diese rückseitige Öse des Hüftgurts dient ausschließlich dazu, den Anwender von der Absturzkante fernzuhalten. Kontrollieren Sie die Effizienz des Systems regelmäßig während des Einsatzes (Einstell- und Befestigungselemente).

7. Sitzgurt EN 813: 2008

Ventrale Halteöse

Zum Aufstieg am Seil und zur Arbeitsplatzpositionierung.

Verwenden Sie diese zentrale Halteöse zum Befestigen eines Abseilgerätes, eines Verbindungsmittels zur Arbeitsplatzpositionierung oder eines Verbindungsmittels für den Aufstieg.

Verwenden Sie diesen Befestigungspunkt nicht zum Einhängen eines Auffangsystems.

8. Bergsteigen EN 12277 Typ C

Nur FALCOON MOUNTAIN

8A. Anseilen

Binden Sie sich parallel zum Sicherungsring in Beinschlaufensteg und Hüftgurtöse ein. Überprüfen Sie vor dem Klettern immer Ihren Knoten.

Spezielle Anwendung:

Wenn der Sitzgurt in Kombination mit einem Brustgurt benutzt wird, seien Sie sich wie in der Abbildung gezeigt an.

8B. Anbringen des Sicherungsgeräts (bzw. des Abseilgeräts)

Verbinden Sie Ihr Sicherungs- oder Abseilgerät mithilfe eines Verschlusskarabiners mit der ventralen Halteöse. Vergewissern Sie sich, dass der Karabiner geschlossen und verriegelt ist und in der Längsachse belastet wird.

9. Materialschlaufen

Die Materialschlaufen dürfen nur zum Transportieren von Material verwendet werden.

ACHTUNG - GEFAHR: Die Materialschlaufen nicht zum Sichern, Abseilen, Anseilen oder Einhängen an einem Anschlagpunkt verwenden.

10. Zusätzliche Informationen

Das Produkt entspricht der PSA-Verordnung (EU) 2016/425. Die EU-Konformitätserklärung ist auf Petzl.com verfügbar.

- Der Benutzer muss für eventuelle Schwierigkeiten, die während der Anwendung dieses Produkts auftreten können, Rettungsmöglichkeiten planen.
- Der Anschlagpunkt des Systems sollte vorzugsweise oberhalb der Position des Benutzers errichtet werden und sollte den Anforderungen der Norm EN 795 entsprechen. Die Mindestbruchlast des Anschlagpunktes muss 12 kN betragen.
- In einem Auffangsystem ist vor jeder Benutzung sicherzustellen, dass genügend Sturzraum unter dem Anwender vorhanden ist, so dass er im Falle eines Sturzes nicht auf den Boden oder auf ein Hindernis schlägt.
- Achten Sie darauf, dass der Anschlagpunkt richtig platziert ist, um das Risiko und die Höhe eines Sturzes zu reduzieren.
- In einem Auffangsystem ist zum Halten des Körpers ausschließlich ein Auffanggurt zulässig.
- Werden mehrere Ausrüstungsgegenstände zusammen verwendet, kann es zu gefährlichen Situationen kommen, wenn die Sicherheitsfunktion eines Gegenstands durch einen anderen Ausrüstungsgegenstand behindert wird.
- ACHTUNG: Achten Sie darauf, dass die Produkte nicht an rauen Materialien oder scharfkantigen Gegenständen reiben.
- Anwender müssen für Aktivitäten in der Höhe gesundheitlich in guter Verfassung sein. WARNUNG: Das regungslose Hängen in einem Gurt kann zu schweren Verletzungen oder sogar Tod führen (Hängetrauma).
- Die Gebrauchsanleitungen für jeden Ausrüstungsgegenstand, der zusammen mit diesem Produkt verwendet wird, müssen unbedingt befolgt werden.
- Die Gebrauchsanleitungen müssen allen Benutzern dieser Ausrüstung in Landessprache zur Verfügung gestellt werden.
- Vergewissern Sie sich, dass die Markierungen auf dem Produkt lesbar sind.

Aussondern von Ausrüstung:

ACHTUNG: Außergewöhnliche Umstände können die Aussonderung eines Produkts nach einer einmaligen Anwendung erforderlich machen (Art und Intensität der Benutzung, Anwendungsbereich: aggressive Umgebungen, Meeresklima, scharfe Kanten, extreme Temperaturen, Chemikalien usw.).

In folgenden Fällen muss ein Produkt ausgedient werden:

- Wenn es mehr als 10 Jahre alt ist (Kunststoff- und Textilprodukte).
- Es wurde einem schweren Sturz oder einer schweren Belastung ausgesetzt.
- Das Produkt fällt bei der PSA-Überprüfung durch. Sie bezweifeln seine Zuverlässigkeit.
- Die vollständige Gebrauchsgeschichte ist nicht bekannt.
- Das Produkt ist veraltet (Änderung der gesetzlichen Bestimmungen, der Normen oder der technischen Vorschriften, Inkompatibilität mit anderen Ausrüstungsgegenständen usw.).

Zerstören und entsorgen Sie diese Produkte, um ihren weiteren Gebrauch zu verhindern.

Zeichenerklärungen:

A. Lebensdauer: 10 Jahre - B. Markierung - C. Temperaturbeständigkeit

- D. Vorsichtsmaßnahmen - E. Reinigung/Desinfektion - F. Trocknung - G.

Lagerung/Transport - H. Pflege - I. Änderungen/Reparaturen (außerhalb der Petzl Betriebsstätten nicht zulässig, ausgenommen Ersatzteile) **- J. Fragen/Kontakt**

3 Jahre Garantie

Auf Material- und Fabrikationsfehler. Von der Garantie ausgeschlossen sind: normale Abnutzung, Oxidation, Modifikationen oder Nachbesserungen, unsachgemäße Lagerung, unsachgemäße Wartung, Nachlässigkeiten und Anwendungen, für die das Produkt nicht bestimmt ist.

Warnhinweise

1. Unmittelbare Verletzungs- oder Lebensgefahr. 2. Potenzielles Unfall- oder Verletzungsrisiko. 3. Wichtige Information über die Funktionsweise oder die Leistungsangaben Ihres Produkts. 4. Inkompatibilität zwischen Ausrüstungsgegenständen.

Rückverfolgbarkeit und Markierung

a. Entspricht den Anforderungen der PSA-Verordnung. Benannte Stelle für die EU-Baumusterprüfung - b. Nummer der notifizierten Stelle für die Produktionskontrolle dieser PSA - c. Rückverfolgbarkeit: Data Matrix - d. Größe - e. Individuelle Nummer - f. Herstellungsjahr - g. Herstellungsmonat - h. Nummer der Fertigungsreihe - i. Individuelle Produktnummer - j. Normen - k. Lesen Sie die Gebrauchsanleitung aufmerksam durch - l. Modell-Identifizierung - m. Maximale Nennlast - n. Herstellungsdatum (Monat/Jahr) - o. Adresse des Herstellers

Questa nota informativa spiega come utilizzare correttamente il dispositivo. Solo alcune tecniche e utilizzi sono presentati.

I segnali di attenzione vi informano di alcuni potenziali pericoli legati all'utilizzo del dispositivo, ma è impossibile descriverli tutti. Prendete visione degli aggiornamenti e delle informazioni supplementari sul sito Petzl.com.

Voi siete responsabili della considerazione di ogni avviso e dell'utilizzo corretto del dispositivo. L'uso improprio di questo dispositivo causa rischi aggiuntivi. Contattare Petzl in caso di dubbi o difficoltà di comprensione.

1. Campo di applicazione

Dispositivo di protezione individuale (DPI) contro le cadute dall'alto. Carico nominale massimo: 140 kg (150 kg materiale dell'utilizzatore compreso). FALCON: imbracatura bassa leggera per gli interventi in sospensione. FALCON ASCENT: imbracatura bassa leggera per gli interventi con risalita su corda. Attenzione, questa imbracatura non è adatta alla progressione con tecnica d'arrampicata: rischio di ribaltamento. FALCON MOUNTAIN: imbracatura bassa molto leggera per gli interventi con tecnica d'arrampicata. Questo prodotto non deve essere sollecitato oltre i suoi limiti o in qualsiasi altra situazione differente da quella per cui è destinato.

Responsabilità

ATTENZIONE

Le attività che comportano l'utilizzo di questo dispositivo sono per natura pericolose. Voi siete responsabili delle vostre azioni, delle vostre decisioni e della vostra sicurezza.

Prima di utilizzare questo dispositivo, occorre:

- Leggere e comprendere tutte le istruzioni d'uso.
- Ricevere una formazione adeguata sul suo utilizzo.
- Acquisire familiarità con il dispositivo, imparare a conoscerne le prestazioni e i limiti.
- Comprendere e accettare i rischi indotti.

Il mancato rispetto di una sola di queste avvertenze può essere la causa di ferite gravi o mortali.

Questo prodotto deve essere utilizzato esclusivamente da persone competenti e addestrate o sottoposte al controllo visivo diretto di una persona competente e addestrata.

Voi siete responsabili delle vostre azioni, delle vostre decisioni e della vostra sicurezza e ve ne assumete le conseguenze. Se non siete in grado di assumervi questa responsabilità, o se non avete compreso le istruzioni d'uso, non utilizzare questo dispositivo.

2. Nomenclatura

(1) Fettuccia di regolazione cintura, (2) Fibbie di regolazione DOUBLEBACK della fettuccia della cintura, (3) Punto di attacco ventrale, (4) Fettucce cosciali, (5) Punti di attacco laterali della cintura, (6) Punto di attacco posteriore di trattenuta, (7) Fibbie di regolazione DOUBLEBACK delle fettucce cosciali, (8) Portamateriali, (9) Passanti elastici, (10) Passanti per fettucce cosciali, (11) Passanti per CARITool, (12) Porta sacca, (13) Fibbia posteriore di collegamento pettorale/imbracatura bassa, (14) Fibbia di attacco delle bretelle.

Materiali principali:

Fettucce: poliestere.

Fibbie DOUBLEBACK: acciaio.

Dado: alluminio.

3. Controllo, punti da verificare

La vostra sicurezza è legata all'integrità della vostra attrezzatura.

Petzl raccomanda un controllo approfondito come minimo ogni 12 mesi da parte di una persona competente (in funzione della normativa in vigore nel vostro paese e delle vostre condizioni d'uso). Rispettate le procedure descritte sul sito Petzl.com. Registrate i risultati nella scheda di vita del vostro DPI: tipo, modello, dati del fabbricante, numero di serie o numero individuale, date, fabbricazione, acquisto, primo utilizzo, successive verifiche periodiche; difetti, osservazioni; nome e firma del controllore.

Prima di ogni utilizzo

Verificare le fettucce a livello dei punti d'attacco, delle fibbie di regolazione e delle cuciture di sicurezza.

Fare attenzione ai tagli, all'usura e ai danni dovuti all'utilizzo, al calore, ai prodotti chimici... Attenzione ai fili tagliati o allentati.

Controllare il buon funzionamento delle fibbie DOUBLEBACK.

Durante l'utilizzo

È importante controllare regolarmente lo stato del prodotto e dei suoi collegamenti con gli altri dispositivi del sistema. Assicurarsi del corretto posizionamento dei dispositivi gli uni rispetto agli altri.

4. Compatibilità

Verificare la compatibilità di questo prodotto con gli altri elementi del sistema nella vostra applicazione (compatibilità = buona interazione funzionale). Gli elementi utilizzati con l'imbracatura devono essere conformi alle norme in vigore nel vostro paese (per esempio moschettoni EN 362 o EN 12275).

5. Sistemazione dell'imbracatura

- Per la chiusura della FALCON ASCENT, utilizzare un moschettone con ghiera di bloccaggio EN 362 progettato per lavorare secondo tre assi, per esempio l'OMNI.
- Assicurarsi d'inserire correttamente le eccedenze di fettuccia (ben appiattita) nei passanti.

Regolazione e prova di sospensione

L'imbracatura deve essere regolata aderente al corpo per ridurre il rischio di ferite in caso di caduta.

Si devono effettuare dei movimenti e una prova di sospensione, in un luogo sicuro, su ogni punto di attacco per essere sicuri che l'imbracatura sia comoda per l'utilizzo previsto e che sia regolata bene.

6. Cintura di posizionamento sul lavoro e di trattenuta EN 358: 2018

Questi punti di attacco sono destinati sia a mantenere l'utilizzatore in posizione sul luogo di lavoro, sia ad impedire all'utilizzatore di raggiungere un luogo da dove una caduta è possibile. Questi punti di attacco devono essere utilizzati unicamente per l'aggancio ad un sistema di posizionamento sul lavoro o un sistema di trattenuta - altezza di caduta massima: 0,5 m.

Fare attenzione a non utilizzare una cintura di posizionamento se esiste il rischio che l'utilizzatore si ritrovi sospeso o esposto a una tensione incontrollata sulla cintura. Per il posizionamento sul lavoro, utilizzare un punto di ancoraggio situato a livello della vita o al di sopra.

Questi punti d'attacco non sono concepiti per utilizzi anticaduta. Può essere necessario completare i sistemi di posizionamento sul lavoro, o di trattenuta, con dei mezzi di protezione contro le cadute dall'alto di tipo collettivo o individuale.

6A. Punto di attacco ventrale

6B. Punti di attacco laterali della cintura

Utilizzare sempre i due punti d'attacco laterali insieme, collegandoli tramite un cordino di posizionamento per essere confortevolmente in appoggio sulla cintura.

6C. Punto di attacco posteriore di trattenuta

Questo punto di attacco posteriore della cintura è destinato unicamente ad impedire all'utilizzatore di raggiungere un luogo da dove una caduta è possibile. Verificare regolarmente l'efficacia del sistema durante l'utilizzo (elementi di regolazione e di attacco).

7. Imbracatura bassa EN 813: 2008

Punto di attacco ventrale

Destinato alla progressione su corda e al posizionamento sul lavoro.

Utilizzare questo anello ventrale per collegare un discsensore, dei cordini di posizionamento o dei cordini di progressione.

Questo punto di attacco non è adatto all'arresto delle cadute.

8. Alpinismo EN 12277 tipo C

FALCON MOUNTAIN soltanto

8A. Legatura

Legarsi sui due punti di legatura. Controllare sistematicamente il nodo prima di cominciare ad arrampicare.

Utilizzo specifico:

Se l'imbracatura bassa è utilizzata in abbinamento con un pettorale, fare riferimento allo schema di assemblaggio.

8B. Installazione del sistema di assicurazione (o calata)

Collegare il sistema di assicurazione, o calata, al punto di attacco ventrale mediante un moschettone con ghiera di bloccaggio. Verificare che il moschettone sia chiuso bene e bloccato e lavori sull'asse maggiore.

9. Portamateriale

I portamateriali devono essere utilizzati unicamente per il materiale.

ATTENZIONE PERICOLO, non utilizzare i portamateriali per assicurare, scendere, legarsi o assicurarsi.

10. Informazioni supplementari

Questo prodotto è conforme al regolamento (UE) 2016/425 relativo ai dispositivi di protezione individuale. La dichiarazione di conformità UE è disponibile sul sito Petzl.com.

- Prevedere i mezzi di soccorso necessari per intervenire rapidamente in caso di difficoltà.

- L'ancoraggio del sistema deve essere preferibilmente situato al di sopra della posizione dell'utilizzatore e deve rispondere ai requisiti della norma EN 795 (resistenza minima 12 kN).

- In un sistema di arresto caduta, prima di ogni utilizzo, è fondamentale verificare lo spazio libero richiesto sotto l'utilizzatore, per evitare la collisione con il suolo o un ostacolo in caso di caduta.

- Assicurarsi che il punto di ancoraggio sia posizionato correttamente, per ridurre il rischio e l'altezza di caduta.

- Un'imbracatura anticaduta è l'unico dispositivo di presa del corpo che sia consentito utilizzare in un sistema di arresto caduta.

- Un pericolo può sopraggiungere al momento dell'utilizzo di più dispositivi in cui la funzione di sicurezza di uno dei dispositivi può essere compromessa dalla funzione di sicurezza di un altro dispositivo.

- ATTENZIONE, assicurarsi che i prodotti non sfregino contro materiali abrasivi o parti taglienti.

- Gli utilizzatori devono avere l'idoneità sanitaria per le attività in quota.

ATTENZIONE, la sospensione inerte nell'imbracatura può generare gravi disturbi fisiologici o la morte.

- Devono essere rispettate le istruzioni d'uso indicate nelle note informative di ogni dispositivo associato a questo prodotto.

- Le istruzioni d'uso di questo dispositivo devono essere fornite all'utilizzatore e redatte nella lingua del paese in cui il prodotto viene utilizzato.

- Assicurarsi che le marcature sul prodotto siano leggibili.

Eliminazione:

ATTENZIONE, un evento eccezionale può comportare l'eliminazione del prodotto dopo un solo utilizzo (tipo ed intensità di utilizzo, ambiente di utilizzo: ambienti aggressivi, ambienti marini, parti taglienti, temperature estreme, prodotti chimici...).

Il prodotto deve essere eliminato quando:

- Ha più di 10 anni ed è composto da materiale plastico o tessile.

- Ha subito una caduta o un sforzo notevole.

- Il risultato dei controlli del prodotto non è soddisfacente. Si ha un dubbio sulla sua affidabilità.

- Non si conosce l'intera storia del suo utilizzo.

- Quando il suo utilizzo è obsoleto (evoluzione delle leggi, delle normative, delle tecniche o incompatibilità con altri dispositivi...).

Distruggere i prodotti scartati per evitarne un futuro utilizzo.

Pittogrammi:

A. Durata: 10 anni - B. Marcatura - C. Temperature tollerate - D. Precauzioni d'uso - E. Pulizia/disinfezione - F. Asciugatura - G. Stoccaggio/trasporto - H. Manutenzione - I. Modifiche/riparazioni (proibite al di fuori degli stabilimenti Petzl salvo pezzi di ricambio) **- J. Domande/contatto**

Garanzia 3 anni

Contro ogni difetto di materiale o di fabbricazione. Sono esclusi: usura normale, ossidazione, modifiche o ritocchi, cattiva conservazione, manutenzione impropria, negligenze, utilizzi ai quali questo prodotto non è destinato.

Segnali di attenzione

1. Situazione che presenta un rischio imminente di lesione grave o mortale. 2.

Esposizione a un rischio potenziale d'incidente o lesione. 3. Informazione importante sul funzionamento o le performance del vostro prodotto. 4. Incompatibilità materiale.

Tracciabilità e marcatura

a. Conforme ai requisiti del regolamento DPI. Ente riconosciuto che interviene per l'esame UE di tipo - b. Numero dell'organismo notificato per il controllo della produzione di questo DPI - c. Tracciabilità: datamatrix - d. Taglia - e. Numero individuale - f. Anno di fabbricazione - g. Mese di fabbricazione - h. Numero di lotto - i. Identificativo individuale - j. Norme - k. Leggere attentamente l'istruzione tecnica - l. Identificazione di modello - m. Carico nominale massimo - n. Data di fabbricazione (mese/anno) - o. Indirizzo del fabbricante

Este folleto explica cómo utilizar correctamente su equipo. Sólo se presentan algunas utilizaciones y técnicas.

Las señales de advertencia le informan de algunos peligros potenciales relacionados con la utilización de su equipo, pero es imposible describirlos todos. Infórmese de las actualizaciones y de la información complementaria en Petzl.com. Usted es responsable de tener en cuenta cada una de las advertencias y de utilizar correctamente su equipo. Cualquier mala utilización de este equipo originará peligros adicionales. Contacte con Petzl si tiene dudas o dificultades de comprensión.

1. Campo de aplicación

Equipo de protección individual (EPI) contra las caídas de altura. Carga nominal máxima: 140 kg (150 kg material del usuario incluido). FALCON: arnés de asiento ligero para las intervenciones en suspensión. FALCON ASCENT: arnés de asiento ligero para las intervenciones con ascenso por cuerda. Atención, este arnés no es adecuado para la progresión en técnica de escalada: riesgo de volteo. FALCON MOUNTAIN: arnés de asiento muy ligero para las intervenciones en técnica de escalada. Este producto no debe ser solicitado más allá de sus límites o en cualquier otra situación para la que no esté previsto.

Responsabilidad

ATENCIÓN

Las actividades que implican la utilización de este equipo son por naturaleza peligrosas.

Usted es responsable de sus actos, de sus decisiones y de su seguridad.

Antes de utilizar este equipo, debe:

- Leer y comprender todas las instrucciones de utilización.
- Formarse específicamente en el uso de este equipo.
- Familiarizarse con su equipo y aprender a conocer sus prestaciones y sus limitaciones.
- Comprender y aceptar los riesgos derivados.

El no respeto de una sola de estas advertencias puede ser la causa de heridas graves o mortales.

Este producto sólo debe ser utilizado por personas competentes y responsables, o que estén bajo el control visual directo de una persona competente y responsable. Usted es responsable de sus actos, de sus decisiones y de su seguridad y asume las consecuencias de los mismos. Si usted no está dispuesto a asumir esta responsabilidad o si no ha comprendido bien las instrucciones de utilización, no utilice este equipo.

2. Nomenclatura

(1) Cinta del cinturón, (2) Hebillas de regulación DOUBLEBACK de la cinta del cinturón, (3) Punto de enganche ventral, (4) Cintas de las perneras, (5) Puntos de enganche laterales del cinturón, (6) Punto de enganche posterior de retención, (7) Hebillas de regulación DOUBLEBACK de las cintas de las perneras, (8) Anillos portamaterial, (9) Trabillas elásticas, (10) Trabillas para las cintas de las perneras, (11) Trabillas para CARITool, (12) Portabolsa, (13) Anilla posterior de unión torso/ arnés asiento, (14) Anilla de enganche de los tirantes.

Materiales principales:

Cintas: poliéster.
Hebillas DOUBLEBACK: acero.

Anilla en D: aluminio.

3. Control, puntos a verificar

Su seguridad está vinculada a la integridad de su equipo. Petzl aconseja que una persona competente realice una revisión en profundidad cada 12 meses como mínimo (en función de la legislación en vigor en su país y de las condiciones de utilización). Respete los modos operativos descritos en la página web Petzl.com. Registre los resultados en la ficha de revisión del EPI: tipo, modelo, nombre y dirección del fabricante, número de serie o número individual, fechas: fabricación, compra, primera utilización, próximos controles periódicos, defectos, observaciones, nombre y firma del inspector.

Antes de cualquier utilización

Compruebe las cintas al nivel de los puntos de enganche, de las hebillas de regulación y de las costuras de seguridad.

Vigile los cortes, desgastes y daños debidos al uso, al calor, a los productos químicos... Atención a los hilos cortados o flojos.

Compruebe el funcionamiento correcto de las hebillas DOUBLEBACK.

Durante la utilización

Es importante controlar regularmente el estado del producto y de sus conexiones con los demás equipos del sistema. Asegúrese de la correcta colocación de los equipos entre sí.

4. Compatibilidad

Compruebe la compatibilidad de este producto con los demás elementos del sistema en su aplicación (compatibilidad = interacción funcional correcta). Los elementos utilizados con el arnés deben cumplir con las normas en vigor en su país (por ejemplo, mosquetones EN 362 o EN 12275).

5. Colocación del arnés

- Para el cierre del FALCON ASCENT, utilice un mosquetón con bloqueo de seguridad EN 362 diseñado para trabajar según los tres ejes, por ejemplo el OMNI.
- Procure guardar correctamente la cinta sobrante (bien enganchada) en las trabillas.

Regulación y prueba de suspensión

Su arnés debe estar ajustado cerca del cuerpo para reducir el riesgo de lesión en caso de caída.

Debe realizar movimientos y una prueba de suspensión, en un lugar seguro, de cada punto de enganche para estar seguro de que tenga el nivel de comodidad necesario para la utilización prevista y que el arnés esté bien regulado.

6. Cinturón de sujeción y de retención EN 358: 2018

Estos puntos de enganche están destinados a sujetar al usuario en su puesto de trabajo o a impedir que el usuario alcance una zona en la que una caída sea posible. Estos puntos de enganche deben ser utilizados únicamente para la conexión a un sistema de sujeción o a un sistema de retención - altura de la caída máxima: 0,5 m.

Asegúrese de no utilizar un cinturón de sujeción si hay un riesgo previsible de que el usuario quede suspendido o expuesto a una tensión incontrolada en el cinturón. Para la sujeción, utilice un punto de anclaje situado al nivel de la cintura o por encima de ella.

Estos puntos de enganche no están diseñados para ser utilizados como anticaídas. Puede que sea necesario completar los sistemas de sujeción o de retención con medios de protección contra las caídas de altura de tipo colectivo o individual.

6A. Punto de enganche ventral

6B. Puntos de enganche laterales del cinturón

Para estar apoyado cómodamente en el cinturón, utilice siempre los dos puntos de enganche laterales a la vez uniéndolos con un elemento de amarre de sujeción.

6C. Punto de enganche posterior de retención

Este punto de enganche posterior del cinturón está destinado únicamente a impedir que el usuario alcance una zona desde la que se puede producir una caída. Compruebe regularmente la eficacia del sistema durante la utilización (elementos de regulación y de fijación).

7. Arnés de asiento EN 813: 2008

Punto de enganche ventral

Destinado a la progresión por cuerda y a la sujeción en el puesto de trabajo. Utilice este anillo ventral para conectar un descensor, elementos de amarre de sujeción o elementos de amarre de progresión. Este punto de enganche no es adecuado para la detención de caídas.

8. Alpinismo

EN 12277 tipo C

FALCON MOUNTAIN únicamente

8A. Encordamiento

Encuérdesse utilizando los dos puntos de encordamiento. Compruebe sistemáticamente el nudo antes de empezar a escalar.

Utilización específica:

Si el arnés de cintura se utiliza en combinación con un arnés de torso, remítase al esquema de encordamiento.

8B. Colocación del sistema para asegurar (o descender)

Conecte su sistema de aseguramiento, o de descenso, al punto de enganche ventral mediante un mosquetón con bloqueo de seguridad. Compruebe que el mosquetón está correctamente cerrado y bloqueado y que trabaja según el eje mayor.

9. Anillos portamaterial

Los anillos portamaterial sólo deben ser utilizados para el material. ATENCIÓN PELIGRO: no utilice los anillos portamaterial para asegurar, descender, encordarse o asegurarse mediante un elemento de amarre.

10. Información complementaria

Este producto es conforme al Reglamento (UE) 2016/425 relativo a los equipos de protección individual. La declaración de conformidad UE está disponible en Petzl.com.

- Prevea los medios de rescate necesarios para intervenir rápidamente en caso de dificultades.
- El anclaje del sistema tiene que estar situado, preferentemente, por encima de la posición del usuario y debe cumplir con las exigencias de la norma EN 795 (resistencia mínima 12 kN).
- En un sistema anticaídas y antes de cualquier utilización, es esencial comprobar la altura libre requerida por debajo del usuario para evitar cualquier colisión con el suelo o con un obstáculo en caso de caída.
- Asegúrese de que el punto de anclaje esté colocado correctamente para así limitar el riesgo y la altura de la caída.
- Un arnés anticaídas es el único dispositivo de prensión del cuerpo que está permitido utilizar en un sistema anticaídas.
- Un peligro puede sobrevenir cuando se utilizan varios equipos en los que la función de seguridad de uno de los equipos puede verse afectada por la función de seguridad de otro equipo.
- ATENCIÓN: asegúrese de que sus productos no rocen con materiales abrasivos o piezas cortantes.
- Los usuarios deben ser aptos desde el punto de vista médico para las actividades en altura. ATENCIÓN: estar suspendido e inerte en un arnés puede provocar problemas fisiológicos graves o la muerte.
- Deben ser respetadas las instrucciones de utilización definidas en las fichas técnicas de cada equipo asociado a este producto.
- Las instrucciones de utilización deben entregarse al usuario de este equipo en el idioma del país de utilización.
- Asegúrese de la legibilidad de los marcados en el producto.

Dar de baja:

ATENCIÓN: un suceso excepcional puede llevarle a dar de baja un producto después de una sola utilización (tipo e intensidad de utilización, entorno de utilización: ambientes agresivos, ambientes marinos, aristas cortantes, temperaturas extremas, productos químicos...).

Un producto debe darse de baja cuando:

- Tiene más de 10 años y está compuesto por plástico o textil.
- Ha sufrido una caída o un esfuerzo importante.
- El resultado de las revisiones del producto no es satisfactorio. Duda de su fiabilidad.
- No conoce el historial completo de utilización.
- Cuando su utilización es obsoleta (evolución legislativa, normativa, técnica o incompatibilidad con otros equipos, etc.).

Destruya estos productos para evitar una utilización futura.

Pictogramas:

A. Vida útil: 10 años - B. Marcado - C. Temperaturas toleradas - D. Precauciones de utilización - E. Limpieza/desinfección - F. Secado - G. Almacenamiento/transporte - H. Mantenimiento - I. Modificaciones/ reparaciones (prohibidas fuera de los talleres de Petzl, excepto las piezas de recambio) - **J. Preguntas/contacto**

Garantía 3 años

Contra cualquier defecto del material o de fabricación. Se excluye: el desgaste normal, la oxidación, las modificaciones o retoques, el almacenamiento incorrecto, el mantenimiento incorrecto, las negligencias y las utilizaciones para las que este producto no está destinado.

Señales de advertencia

1. Situación que presenta un riesgo inminente de herida grave o mortal. 2. Exposición a un riesgo potencial de incidente o de herida. 3. Información importante sobre el funcionamiento o las prestaciones de su producto. 4. Incompatibilidad material.

Trazabilidad y marcado

a. Conforme a los requisitos del Reglamento EPI. Organismo notificado que interviene en el examen UE de tipo - b. Número del organismo notificado para el control de la producción de este EPI - c. Trazabilidad: datamatrix - d. Talla - e. Número individual - f. Año de fabricación - g. Mes de fabricación - h. Número de lote - i. Identificador individual - j. Normas - k. Lea atentamente la ficha técnica - l. Identificación del modelo - m. Carga nominal máxima - n. Fecha de fabricación (mes/año) - o. Dirección del fabricante

Esta notícia técnica explica como utilizar correctamente o seu equipamento. Somente algumas das utilizações e técnicas são apresentadas. Os avisos de alerta informam de alguns perigos potenciais ligados à utilização do equipamento, porém é impossível descrevê-los todos. Tome conhecimento das últimas actualizações e informações complementares em Petzl.com. É responsável por tomar conhecimento de cada alerta e pela utilização correcta do seu equipamento. Qualquer má utilização deste equipamento pode originar perigos adicionais. Contacte a Petzl se tiver dúvidas ou dificuldades de compreensão.

1. Campo de aplicação

Equipamento de protecção individual (EPI) contra quedas em altura. Carga nominal máxima: 140 kg (150 kg material do utilizador incluído). FALCON: harnês de cintura leve para intervenções em suspensão FALCON ASCENT: harnês de cintura leve para intervenções com subida em corda. Atenção, este harnês não é adequado à progressão em técnica de escalada: risco de se virar de cabeça para baixo. FALCON MOUNTAIN: harnês de cintura muito leve para intervenções em técnica de escalada. Este produto não deve ser utilizado para além dos seus limites ou em qualquer outra situação para a qual não tenha sido previsto.

Responsabilidade

ATENÇÃO
As actividades que implicam a utilização deste produto são por natureza perigosas.

Você é responsável pelos seus actos, pelas suas decisões e pela sua segurança.

Antes de utilizar este equipamento, deve:

- Ler e compreender todas as instruções de utilização.
- Formar-se especificamente para a utilização deste equipamento.
- Familiarizar-se com o seu equipamento, aprender a conhecer as suas performances e limitações.
- Compreender e aceitar os riscos inerentes.

O desrespeito de um destes avisos poderá causar ferimentos graves ou mortais.

Este produto não deve ser utilizado senão por pessoas competentes e responsáveis, ou colocado sob o controlo visual directo de uma pessoa competente e responsável.

Você é responsável pelos seus actos, pelas suas decisões, pela sua segurança e assume as consequências. Se você não se sentir apto a assumir essa responsabilidade, ou se não entendeu bem as instruções de utilização, não utilize este equipamento.

2. Nomenclatura

(1) Fita de cinto, (2) Fivelas de ajuste DOUBLEBACK das fitas de cinto, (3) Ponto de fixação ventral, (4) Fitas das perneiras, (5) Pontos de fixação laterais do cinto, (6) Ponto de fixação anterior de retenção, (7) Fivelas rápidas DOUBLEBACK das fitas das perneiras, (8) Porta-material, (9) Passadores elásticos, (10) Passadores para as fitas das perneiras, (11) Passadores para CARITool, (12) Porta-bolsa, (13) Fivela posterior de ligação torso/harnês de cintura, (14) Fivela de fixação das alças. Materiais principais: Fitas: poliéster. Fivelas DOUBLEBACK: aço. D-ring: alumínio.

3. Inspeções, pontos a verificar

A sua segurança está ligada à integridade do seu equipamento. A Petzl aconselha uma verificação aprofundada, por uma pessoa competente, no mínimo a cada 12 meses (em função da legislação em vigor no seu país e das condições de utilização). Respeite os modos de operação descritos no site Petzl.com. Registe os resultados na ficha de inspeção do seu EPI: tipo, modelo, coordenadas do fabricante, número de série ou número individual, datas: de fabrico, aquisição, primeira utilização, próximas inspeções periódicas, defeitos, observações, nome e assinatura do controlador.

Antes de qualquer utilização

Verifique as fitas ao nível dos pontos de fixação, das fivelas de ajuste e das costuras de segurança. Controle os cortes, desgastes e danos devidos à utilização, ao calor, aos produtos químicos... Atenção aos fios cortados ou distendidos. Verifique o bom funcionamento das fivelas DOUBLEBACK.

Durante a utilização

É importante controlar regularmente o estado do produto e as suas conexões com outros equipamentos do sistema. Assegure-se do posicionamento correcto dos equipamentos de uns em relação aos outros.

4. Compatibilidade

Verifique a compatibilidade deste produto com os outros elementos do sistema na sua aplicação (compatibilidade = boa interacção funcional). Os elementos utilizados com o seu harnês devem estar conformes às normas em vigor no seu país (mosquetões EN 362 ou EN 12275 por exemplo).

5. Equipar-se com o harnês

- Para o fecho do FALCON ASCENT, utilize um mosquetão com segurança EN 362 concebido para trabalhar segundo três eixos, por exemplo o OMNI.

- Procure arrumar correctamente o excesso de fitas (bem coladas) nos passadores.

Ajuste e teste de suspensão

O seu harnês deve estar ajustado ao corpo para reduzir o risco de ferimento em caso de queda. Deve efectuar movimentos e um teste de suspensão sobre cada ponto de fixação, para estar seguro de que o harnês tem o nível de conforto necessário para a utilização pretendida e de que o ajuste esteja optimizado.

6. Cinto de posicionamento no trabalho e de retenção EN 358: 2018

Estes pontos de fixação estão destinados quer a manter o utilizador em posição no seu posto de trabalho, quer a impedir que o utilizador alcance um lugar donde seja possível cair. Estes pontos de fixação devem ser utilizados unicamente para a fixação a um sistema de posicionamento no trabalho ou sistema de restrição, altura de queda máxima: 0,5 m.

Procure não utilizar um cinto de posicionamento se houver um risco previsível que o utilizador esteja suspenso ou exposto a uma tensão incontrolada pelo cinto. Para o posicionamento no trabalho, utilize um ponto de ancoragem situado ao nível da cintura ou acima.

Estes pontos de fixação não foram concebidos para utilizações antiqueda. Pode ser necessário completar os sistemas de posicionamento no trabalho, ou de retenção, através de meios de protecção contra quedas em altura do tipo colectivo ou individual.

6A. Ponto de fixação ventral

6B. Pontos de fixação laterais do cinto

Utilize sempre os dois pontos de fixação laterais em conjunto ligando-os por uma longe de posicionamento para estar confortavelmente apoiado no cinto.

6C. Ponto de fixação posterior de restrição

Este ponto de fixação posterior do cinto é destinado unicamente a impedir o utilizador de alcançar um local onde uma queda é possível. Verifique regularmente a eficácia do sistema durante a utilização (elementos de ajuste e fixação).

7. Harnês de cintura EN 813: 2008

Ponto de fixação ventral

Destinado à progressão em corda e posicionamento no trabalho. Utilize este anel ventral para conectar um descensor, as longes de posicionamento ou as de progressão. Este ponto de fixação não está adaptado para o travamento de quedas.

8. Alpinismo EN 12277 tipo C

FALCON MOUNTAIN unicamente

8A. Encordamento

Encorde-se sobre os dois pontos de encordamento. Verifique sistematicamente o seu nó antes de começar a escalar.

Utilização específica: Se o harnês de cintura é utilizado em combinação com um harnês torso, consultar os esquemas de encordamento.

8B. Montagem do sistema de segurança (ou descida)

Conecte o seu sistema de segurança, ou o de descida, ao seu ponto de fixação ventral com um mosquetão de segurança. Verifique que o mosquetão esteja bem fechado e travado e também que trabalhe ao longo do eixo maior.

9. Porta-material

Os porta-material devem ser utilizados unicamente para material. ATENÇÃO PERIGO, não utilize os porta-materiais para assegurar, descer, encordar ou para as longes.

10. Informações complementares

Este produto está conforme o regulamento (UE) 2016/425 relativamente aos equipamentos de protecção individual. A declaração de conformidade UE está disponível em Petzl.com.

- Preveja os meios de resgate necessários para intervir rapidamente em caso de dificuldades.
- A amarração do sistema deve estar de preferência situada acima da posição do utilizador e responder às exigências EN 795 (resistência mínima 12 kN).
- Num sistema antiqueda, é essencial verificar o espaço livre necessário sob o utilizador, antes de cada utilização, afim de evitar qualquer colisão com o solo ou com um obstáculo, em caso de queda.
- Certifique que o ponto de amarração esteja correctamente posicionado, afim de limitar o risco e a altura de queda.
- Um harnês antiqueda é o único dispositivo de preensão do corpo que é permitido utilizar num sistema antiqueda.
- Pode ocorrer uma situação perigosa quando se utilizam vários equipamentos em que a função de segurança de um dos equipamentos pode ser afectada pela função de segurança de outro equipamento.
- ATENÇÃO, verifique que os produtos não estejam sujeitos a atrito com materiais abrasivos ou peças cortantes.
- Os utilizadores devem estar clinicamente aptos para as actividades em altura. ATENÇÃO, estar suspenso e inerte num harnês pode desencadear perturbações fisiológicas graves ou a morte.
- As instruções de utilização definidas nos informativos de cada equipamento associado a este produto devem ser respeitadas.
- As instruções de utilização devem ser fornecidas ao utilizador deste equipamento no idioma do país de utilização.
- Assegure-se da legibilidade das marcações no produto.

Descartar um equipamento:

ATENÇÃO, uma ocorrência excepcional pode levar ao descarte de um produto após uma só utilização (tipo e intensidade de utilização, ambiente de utilização: ambientes agressivos, ambientes marinhos, arestas cortantes, temperaturas extremas, produtos químicos...).

Um produto deve ser descartado quando:

- Tiver mais de 10 anos e for composto por plástico ou têxtil.
- Foi sujeito a uma queda ou a um esforço importante.
- O resultado das verificações do produto não é satisfatório. Tem uma dúvida sobre a sua fiabilidade.
- Não conhecer o seu histórico de utilização completo.
- Quando a sua utilização for obsoleta (evolução legislativa, normativa, técnica ou incompatibilidade com outros equipamentos...).

Destrua esses produtos para evitar uma futura utilização.

Pictogramas:

A. Duração de vida: 10 anos - B. Marcação - C. Temperaturas toleradas - D. Precauções de utilização - E. Limpeza/desinfecção - F. Secagem - G. Armazenamento/transporte - H. Manutenção - I. Modificações/reparações (interditas fora das oficinas Petzl salvo peças sobresselentes) - **J. Questões/contacto**

Garantia 3 anos

Contra qualquer defeito de material ou fabrico. Estão excluídos: desgaste normal, oxidação, modificações ou retoques, mau armazenamento, má manutenção, negligências, utilizações para as quais este produto não está destinado.

Avisos de alerta

1. Situação que apresenta risco iminente de ferimento grave ou mortal. 2. Exposição a um risco potencial de incidente ou ferimento. 3. Informação importante sobre o funcionamento ou as performances do seu produto. 4. Incompatibilidade de materiais.

Rastreo e marcações

a. Conforme às exigências do regulamento EPI. Organismo notificado interveniente para o exame UE de tipo - b. Número do organismo notificado para o controlo de produção deste EPI - c. Rastreo: datamatrix - d. Tamanho - e. Número individual - f. Ano de fabrico - g. Mês de fabrico - h. Número de lote - i. Identificador individual - j. Normas - k. Ler atentamente a informação técnica - l. Identificação do modelo - m. Carga nominal máxima - n. Data de fabrico (mês/ano) - o. Endereço do fabricante

Dessa instruktioner förklarar hur du använder din utrustning korrekt. Endast vissa tekniker och användningsområden är beskrivna.

Varningssymbolerna ger information om några potentiella risker relaterade till användning av utrustningen, det är omöjligt att beskriva alla. Gå in på Petzl.com för uppdateringar och ytterligare information.

Du är själv ansvarig för att besöka varje varning och använda utrustningen korrekt. Felanvändning av denna utrustning skapar ytterligare faror. Kontakta Petzl om du är osäker på eller har svårt att förstå dessa instruktioner.

1. Användningsområden

Personlig skyddsutrustning (PPE) som används till fallskydd. Nominell max belastning: 140 kg (150 kg med användarens utrustning). FALCON: lättväkt sittsele för användning inkluderande arbete i hängande position. FALCON ASCENT: lättväkt sittsele för användning inkluderande repklättring. Varning: denna sele är inte lämplig för förflyttning med klippklättringsteknik; det finns en risk för reversion. FALCON MOUNTAIN: extra lättväkt sittsele för användning inkluderande teknisk klättring. Denna produkt får inte belastas över sin hållfasthetsgräns eller användas till ändamål den inte är avsedd för.

Ansvar

VARNING

Aktiviteter där denna typ av utrustning används är alltid riskfyllda. Du ansvarar själv för dina egna handlingar, beslut och din säkerhet.

Innan du använder denna utrustning måste du:

- Läs och förstå samtliga användarinstruktioner.
- Få särskild övning i hur utrustningen ska användas.
- Lära känna utrustningens egenskaper och begränsningar.
- Förstå och godta befintliga risker.

Om dessa varningar ignoreras kan det medföra allvarliga skador eller dödsfall.

Denna produkt får endast användas av kompetenta och ansvarfulla personer eller av personer som övervakas av en kompetent och ansvarfull person. Du ansvarar själv för dina egna handlingar, beslut och din säkerhet och är medveten om konsekvenserna av dessa. Använd inte produkten om du inte kan eller har möjlighet att ta detta ansvar eller denna risk, eller inte förstår någon av dessa instruktioner.

2. Utrustningens delar

(1) Midjebältes rem, (2) DOUBLEBACK justeringsspännen för midjebältes rem, (3) Främre infästningspunkt, (4) Benslingor, (5) Midjebältes sidoinfästningspunkter, (6) Bakre infästningspunkt för stöd, (7) DOUBLEBACK spännen för justering av benslingor, (8) Utrustningsögla, (9) Resårband, (10) Benslingornas hållare, (11) Skåror för CARITOOL, (12) Hållare för påse, (13) Bakre spänne för koppling mellan bröstsele och sittsele, (14) Infästningsögla för axelrem. Huvudsakliga material:

Remmar: polyester.

DOUBLEBACK spännen: stål.

D-ring: aluminium.

3. Inspektion, punkter att kontrollera

Din säkerhet beror av skicket på din utrustning.

Petzl rekommenderar en utförlig inspektion utförd av en kompetent person minst var 12:e månad (beroende på aktuell lagstiftning i det land den används samt under vilka förhållanden den används). Följ anvisningar beskrivna på Petzl.com. Dokumentera resultatet i formuläret för PPE inspektion: typ, modell, tillverkarens kontaktinfo, serienummer eller individuellt nummer, datum; tillverkning, inköp, första användning, nästa kontroll; problem, kommentarer; kontrollantens namn och signatur.

Före varje användningstillfälle

Kontrollera banden vid infästningspunkter, justeringsspännen och sömmar. Leta efter jack, slitåge och skador som uppkommit p.g.a. användning, värme, kemikalier osv. Leta särskilt efter avkapade eller lösa trådar. Kontrollera att DOUBLEBACK-spännena fungerar ordentligt.

Under användning

Det är viktigt att regelbundet inspektera produktens skick och dess förbindelsepunkter med andra delar i utrustningen. Se till att de olika delarna i utrustningen är korrekt sammansatta i förhållande till varandra.

4. Kompatibilitet

Kontrollera att denna produkt är kompatibel med andra delar i systemet för ditt användande (kompatibel = fungerar bra ihop). Utrustning som används tillsammans med selen måste följa de standarder som finns i det land den används (t.ex. EN 362 eller EN 12275 karbiner).

5. Inställning av selen

- För att spänna fast FALCON ASCENT, använd EN 362 låskarbin tillverkad för belastning i tre axlar, t.ex. OMNI.

- Se till att stoppa in lösa remmar korrekt i hållarna (vikta).

Justering och belastningstest

Din sele måste sluta tätt om kroppen för att minska skaderisken vid ett fall. Du måste gå omkring i selen och testa att hänga i den från varje infästningspunkt för att kontrollera att den sitter bekvämt för det avsedda användningsområdet och att den är riktigt inställd.

6. EN 358: 2018 bälte för arbetspositionering och stöd

Dessa infästningspunkter är konstruerade för att antingen hålla användaren i rätt position på arbetsstället eller till att förhindra användaren från att komma in i ett område med fallrisk. Dessa infästningspunkter får endast användas för att koppla till motstånd- eller positioneringssystem - maximal fallhöjd: 0,5 m. Använd inte arbetspositioneringsbälte om det finns en tänkbar risk för användaren att bli hängande eller utsatt för en okontrollerad spänning i bälftet. Använd ankarpunkt i eller ovanför midjenivån för arbetspositioneringen. Dessa infästningspunkter är inte gjorda för att användas till fallskydd. Det kan vara nödvändigt att komplettera arbetspositionerings- eller stödsystemet med gemensamma eller personliga fallskyddssystem.

6A. Främre infästningspunkt (låg)

6B. Midjebältes sidoinfästningspunkter

Använd alltid de två infästningspunkterna i sidan tillsammans genom att koppla ihop dem med en stödlina så att du får ett bekvämt stöd av midjebälftet.

6C. Bakre infästningspunkt för motstånd

Denna bakre infästningspunkt i midjebälftet är endast avsedd för inkoppling av utrustning som hindrar användaren från att beträda områden där det finns risk för fall. Kontrollera regelbundet effektiviteten i systemet under användning (justerings- och infästningskomponenter).

7. EN 813: 2008 sittsele

Främre infästningspunkt (låg)

Konstruerad för repklättring och arbetspositionering. Använd denna främre ring för att koppla in en firningsbroms, positionerings eller förflyttningsslingor. Denna infästningspunkt är inte till för fallskydd.

8. Bergsklättring EN 12277 typ-C

Enbart FALCON MOUNTAIN

8A. Inknytning

Knytt in i de två inknytningspunkterna. Alltid kontrollera knuten innan klättring påbörjas.

Specifik användning:

Om sittsele används i kombination med en bröstsele, se diagrammet för inknytning.

8B. Inkoppling av säkrings- eller firningsystem

Koppla in ditt säkrings eller firningsystem i ditt främre infästningspunkt med en låskarbin. Kontrollera att karbinen är ordentligt stängd och låst och belastas längs sin huvudaxel.

9. Utrustningsöglor

Utrustningsöglor ska enbart användas för utrustning.

VARNING - FARA: använd aldrig utrustningsöglorna för säkring, rappellering, inknytning eller för att ankra en person.

10. Ytterligare information

Denna produkt motsvarar krav enligt EU Förordning 2016/425 om personlig skyddsutrustning. EU försäkras om överensstämmelsen finns på Petzl.com.

- Du måste ha en räddningsplan och medel för att snabbt genomföra den om problem skulle uppstå vid användning av denna utrustning.
- Systemets förankringspunkt bör helst vara ovanför användaren och skall uppfylla kraven i standarden EN 795 (minsta hållfasthet 12 kN).
- I ett fallskyddssystem är det viktigt att kontrollera den erforderliga frihöjden under användaren före varje användning för att undvika kollision med marken eller ett hinder vid ev. fall.
- Se till att ankarpunkten är korrekt placerad för att minska risken för, och längden av, ett fall.
- En fallskyddssele är den enda tillåtna utrustningen för att stötta kroppen i ett fallskyddssystem.
- När flera olika utrustningsdelar används ihop kan en farlig situation uppstå när enda delens säkerhetsfunktion kan påverkas av säkerhetsfunktionen hos en annan del.
- VARNING: se till att produkterna inte skrapar emot skrovliga eller vassa ytor.
- Användare måste vara friska för att utföra aktiviteter på hög höjd. VARNING: att hänga fritt utan att röra på sig i sele kan leda till allvarliga skador eller dödsfall.
- Användarinstruktionerna för varje del i utrustningen som används ihop med denna produkt måste följas.
- Användarinstruktioner för denna utrustning måste finnas tillgängliga på det språk som talas i det land där produkten ska användas.
- Se till att märkningarna på produkten är läsbara.

När produkten inte längre ska användas:

VARNING: i extremfall kan produkten behöva kasseras efter ett enda användningstillfälle, beroende på hur och var den använts och vad den utsatts för (tuffa miljöer, hav, vassa kanter, extrema temperaturer, kemikalier, osv).

Produkten måste kasseras när:

- Den är över 10 år gammal och gjord av plast eller textil.
- Den har blivit utsatt för ett större fall eller kraftig belastning.
- Den inte klarar inspektionen. Du tvivlar på dess skick.
- Du inte helt och hållet känner till dess historia.
- När den blir omodern pga ändringar i lagstiftningen, nya standarder, ny teknik eller inkompatibel med annan utrustning osv.

Förstör dessa produkter för att undvika framtida bruk.

Ikoner:

A. Livslängd: 10 år - B. Märkning - C. Godkända temperaturer - D. Försiktighetsåtgärder användning - E. Rengöring/desinfektion - F. Torkning - G. Förvaring/Transport - H. Underhåll - I. Ändringar/repationer (ej tillåtna utanför Petzls lokaler, undantaget reservdelar) - J. Frågor/kontakt

3 års garanti

Mot alla material- och tillverkningsfel. Undantag: normalt slitage, rost, modifieringar eller ändringar, felaktig förvaring, dåligt underhåll, försurighet eller felaktig användning.

Varningssymboler

- Situation som påvisar en överhängande risk för allvarig skada eller dödsfall.
- Exponering för möjlig risk för olycka eller skada.
- Viktig information gällande produktens funktion eller prestanda.
- Inkompatibilitet av utrustning.

Spårbarhet och märkningar

a. Motsvarar krav enligt PPE förordningen. Testorgan som utför EU-typ-test - b. Nummer på testorgan som utför produktionskontroll av denna PPE - c. Spårbarhet: datamatrix - d. Storlek - e. Serienummer - f. Tillverkningsår - g. Tillverkningsmånad - h. Batchnummer - i. Individuell identifiering - j. Standarder - k. Läs användarinstruktionerna noga - l. Modellbeteckning - m. Max nominell belastning - n. Tillverkningsdatum (månad/år) - o. Tillverkarens adress

本書では、製品の正しい使用方法を説明しています。技術や使用方法については、いくつかの例のみを掲載しています。製品の使用に関連する危険については、警告のマークが付いています。ただし、製品の使用に関連する危険の全てをここに網羅することはできません。最新の情報や、その他の補足情報等は Petzl.com で参照できますので、定期的に確認してください。警告および注意事項に留意し、製品を正しく使用する事は、ユーザーの責任です。本製品の誤った使用は危険を増加させます。疑問点や不明な点は(株)アルテリア (TEL 04-2968-3733) にご相談ください。

1.用途

本製品は墜落からの保護を目的として使用する個人保護用具 (PPE) です。最大使用荷重: 140 kg (ユーザーの器具を含めて 150 kg) FALCON: ワークポジショニングを要する作業に適した軽量シットハーネス FALCON ASCENT: ロープ登高を多く要する作業に適した軽量シットハーネス 警告: このハーネスは、クライミング技術を用いた登高には適しません (体が逆さまになってしまう危険があります)。 FALCON MOUNTAIN: クライミング技術を要する作業に適した超軽量シットハーネス 本製品の限界を超えるような使用をしないでください。また、本来の用途以外での使用はしないでください。

責任

警告
この製品を使用する活動には危険が伴います。ユーザー各自が自身の行為、判断、および安全の確保についてその責任を負うこととします。

使用前に必ず:
- 取扱説明書をよく読み、理解してください
- この製品を正しく使用するための適切な指導を受けてください
- この製品の機能とその限界について理解してください
- この製品を使用する活動に伴う危険について理解してください

これらの注意事項を無視または軽視すると、重度の傷害や死につながる場合があります。

この製品は使用方法を熟知して責任能力のある人、あるいはそれらの人から目の届く範囲で直接指導を受けられる人のみ使用してください。ユーザー各自が自身の行為、判断、および安全の確保について責任を負い、またそれによって生じる結果についても責任を負うこととします。各自で責任がとれない場合や、その立場にない場合、また取扱説明書の内容を理解できない場合は、この製品を使用しないでください。

2.各部の名称

(1) ウエストベルトストラップ、(2) ウエストベルト調節用 DOUBLEBACK バックル、(3) 腹部アタッチメントポイント、(4) レッググループ、(5) 側部アタッチメントポイント、(6) レストレイン用アタッチメントポイント、(7) レッググループ調節用 DOUBLEBACK バックル、(8) ギアグループ、(9) ストラップリテイナー、(10) レッググループリテイナー、(11) CARITool 取付用スロット、(12) バッグホルダー、(13) チェストハーネスとシットハーネスを連結するためのバックル、(14) ショルダーストラップアタッチメントループ
主な素材:
ストラップ: ポリエステル
DOUBLEBACK バックル: スチール
金属製アタッチメントポイント: アルミニウム

3.点検のポイント

器具の状態は、ユーザーの安全に大きく関係します。ベッリは、十分な知識を持つ適任者による詳細点検を、少なくとも 12 ヶ月ごとに行うことをお勧めします (国や地域における法規や、使用状態によっても変わります)。Petzl.com で説明されている方法に従って点検してください。点検の結果を記録してください。点検記録に含める内容: 種類、モデル、製造者の連絡先、個別番号、製造日、購入日、初回使用時の日付、次回点検予定日、問題点、コメント、点検者の名前および署名。

毎回、使用前に

ウェビングのアタッチメントポイント部分、調節バックル部分、および縫製部分を点検してください。使用による切れ目や磨耗、熱や化学物質等による損傷がないことを確認してください。縫製部分が切れたりゆるんだりしていないことを特に注意して確認してください。DOUBLEBACK バックルが正常に機能することを確認してください。

使用中の注意点

この製品および併用する器具 (連結している場合は連結部を含む) に常に注意を払い、状態を確認してください。全ての構成器具が正しくセットされていることを確認してください。

4.適合性

この製品がシステムの中のその他の器具と併用できることを確認してください (併用できる = 相互の機能を妨げない)。本製品と併用する用具は、使用する国における最新の規格に適合していなければなりません (例: ヨーロッパにおけるコネクタ - の規格 EN 362, EN 12275)。

5.ハーネスの装着および調節方法

- FALCON ASCENT を装着するには、3 方向への荷重用にデザインされた EN 362 適合のロックングカラビナ (例: OMNI) を使用してください
- 余分なストラップは必ず折って平らにした状態でリテイナーにしまってください

調節の確認

墜落の際に怪我をする危険を低減するため、ハーネスは体にぴったりとフィットするよう調節してください。ハーネスが正しくフィットし、使用目的に見合う快適性が得られることを必ず確認してください。安全な環境でハーネスを装着した状態で動いたり、各アタッチメントポイントから吊り下がったりして、適切に調節されているかテストをしてください。

6.EN 358:2018 適合レストレインおよびワークポジショニングベルト

これらのアタッチメントポイントは、吊り下がった状態で体を支えて作業位置で安定した体勢をとる (ワークポジショニング)、または墜落の可能性がある場所にユーザーが侵入できないよう行動範囲を制限する (レストレイン) ために使用します。これらのアタッチメントポイントは、レストレインまたはワークポジショニングにのみ使用できます (最大許容落下距離: 0.5 m)。ユーザーがベルトで宙吊りになる、または、動きの取れない状態になる危険性が予測される際には、ワークポジショニング用ベルトを使用しないでください。ワークポジショニングの際は、支点がユーザーの腰の高さより上になるようにしてください。これらのアタッチメントポイントは、フォールアレストの目的で使用することはできません。状況に応じて、ワークポジショニングやレストレインシステムに加えて、共同の確保システム (手すり、安全ネット等) や個人用のフォールアレストシステムを併用する必要があります。

6A.腹部アタッチメントポイント

6B.側部アタッチメントポイント

ウエストベルトのサポート性を向上させるため、必ず両側部のアタッチメントポイント (ワークポジショニング用ランヤードで連結して使用してください (U 字吊り))。

6C.後部レストレイン用アタッチメントポイント

このウエストベルト後部のアタッチメントポイントは、墜落の可能性のある場所にユーザーが侵入するのを防ぐための、レストレインシステムを連結する目的でのみ使用できます。作業中も常にシステムの有効性を確認してください (長さ等の調節や連結箇所を確認してください)。

7.EN 813:2008 適合シットハーネス

腹部アタッチメントポイント

ロープアクセスおよびワークポジショニング用にデザインされています。腹部アタッチメントポイントは、下降器やワークポジショニング用ランヤード等の接続に使用します。このアタッチメントポイントはフォールアレストの目的には適していません。

8.マウンテンアリング

EN 12277 type C

FALCON MOUNTAIN のみ該当

8A.ロープの接続

必ず上下のタイインポイントにロープを通します。登り始める前に必ず結び目を確認してください。特殊な使用: チェストハーネスと併用する場合は、図の通りにロープを結んでください。

8B.ピレイまたは懸垂下降用の器具のセット

ピレイまたは懸垂下降用の器具はロックングカラビナを使用して腹部アタッチメントポイントに取り付けてください。カラビナが正しく閉じてロックされ、縦軸方向に荷重がかかっていることを確認してください。

9.ギアグループ

ギアグループは用具を携行/整理する目的でのみ使用してください。警告、危険: ギアグループは、ピレイ、懸垂下降、ロープの連結、自己確保には絶対に使用しないでください。

10.補足情報

本製品は個人保護用具に関する規則 (EU) 2016/425 に適合しています。EU 適合宣言書は Petzl.com で確認できます。
- ユーザーは、この製品の使用中に問題が生じた際にすみやかに対処できるよう、レスキュープランとそれに必要となる装備をあらかじめ用意しておく必要があります
- システム用のアンカーは、ユーザーの体より上にとるようにしてください。アンカーは、最低でも 12 kN の強度を持ち、EN 795 の要求事項を満たしていなければなりません
- フォールアレストシステムでは、墜落した際に地面や障害物に衝突することがないよう、毎回使用前に十分なクリアランスがユーザーの下に確保されていることを確認する必要があります
- 墜落距離を短くし、危険を少なくするため、アンカーが適切な位置に設置されていることを確認してください
- フォールアレストシステムで身体のサポートに使用できるのは、フォールアレストハーネスのみです
- 複数の器具を同時に使用する場合、1 つの器具の安全性が、別の器具の使用によって損なわれることがあります
- 警告: 製品がざらざらした箇所や尖った箇所ですべらないように注意してください
- ユーザーは、高所での活動が行える良好な健康状態にあることが必要です。警告: ハーネスを着用して動きの取れない状態のまま吊り下げられると、重度の傷害や死に至る危険があります
- 併用する全ての用具の取扱説明書をよく読み、理解してください
- 取扱説明書は、製品と一緒にユーザーの手に届かなければなりません。また、取扱説明書は製品が使用される国の言語に訳されていないと認められず
- 製品に記載されたマーキングが読めなくならないように注意してください

廃棄基準:

警告: 極めて異例な状況においては、1 回の使用で損傷が生じ、その後使用不可能になる場合があります (劣悪な使用環境、海に近い環境での使用、鋭利な角との接触、極端な高/低温下での使用や保管、化学薬品との接触等)。
以下のいずれかに該当する製品は以後使用しないでください:
- プラスチック製品または繊維製品で、製造日から 10 年以上経過した
- 大きな墜落を止めた、あるいは非常に大きな荷重がかかった
- 点検において使用不可と判断された。製品の状態に疑問がある
- 完全な使用履歴が分からない
- 該当する規格や法律の変更、新しい技術の発達、また他の器具との併用に適さない等の理由で、使用には適さないと判断された

このような製品は、以後使用されることを避けるため廃棄してください。
アイコン:
A.耐用年数: 10 年 - B.マーキング - C.使用温度 - D.使用上の注意 - E.クリーニング/消毒 - F.乾燥 - G.保管/持ち運び - H.メンテナンス - I.改造/修理 (パーツの交換を除き、ベッリの施設外での製品の改造および修理を禁じます) - J.問い合わせ

3 年保証

原材料および製造過程における全ての欠陥に対して適用されます。以下の場合は保証の対象外とします: 通常の磨耗や傷、酸化、改造や改変、不適切な保管方法、メンテナンスの不足、事故または過失による損傷、不適切または誤った使用方法による故障。

警告のマーク

1.重傷または死につながるおそれがあります。2.事故や怪我につながる危険性があります。3.製品の機能や性能に関する重要な情報です。4.してはいけない内容です。

トレーサビリティとマーキング

a.個人保護用具の規格の要求事項に適合、EU 型式検定を行った公認認証機関 - b.この個人保護用具の製造を監査する公認機関の ID 番号 - c.トレーサビリティデータマトリクスコード - d.サイズ - e.個別番号 - f.製造年 - g.製造月 - h.ロット番号 - i.個体識別番号 - j.規格 - k.取扱説明書をよく読んでください - l.モデル名 - m.最大使用荷重 - n.製造日 (月 / 年) - o.製造者住所

Эта инструкция показывает, как правильно использовать ваше снаряжение. Данная инструкция по эксплуатации представляет только некоторые правильные способы и техники использования вашего снаряжения. Предупредительные знаки информируют вас только о некоторых потенциальных рисках, связанных с использованием вашего снаряжения. Инструкция не описывает все возможные риски. Регулярно проверяйте сайт Petzl.com, там вы найдете последние версии данного документа и дополнительную информацию. Лично вы несете ответственность за соблюдение всех мер предосторожности и за правильное использование своего снаряжения. Неправильное использование данного снаряжения может привести к возникновению дополнительных рисков. В случае возникновения каких-либо сомнений или трудностей обращайтесь в компанию Petzl.

1. Область применения

Средство индивидуальной защиты (СИЗ) для защиты от падения с высоты. Максимальная номинальная нагрузка: 140 кг (150 кг, включая снаряжение пользователя). FALCON: легкая привязь для положения сидя для работ в безопасном положении. FALCON ASCENT: легкая привязь для положения сидя для работ, включающих в себя подъем по канату. Внимание: данная привязь не предназначена для подъема с применением скалолазной техники; есть риск переворачивания при падении. FALCON MOUNTAIN: очень легкая привязь для положения сидя для работ с применением скалолазной техники. Данное изделие не должно подвергаться нагрузке, превышающей предел его прочности, и использоваться в ситуациях, для которых оно не предназначено.

Ответственность

ВНИМАНИЕ

Деятельность, связанная с использованием данного снаряжения, опасна по своей природе. Лично вы несете ответственность за свои действия, решения и безопасность.

Перед использованием данного снаряжения вы должны:

- Прочитать и понять все инструкции по эксплуатации.
- Пройти специальную подготовку по применению данного снаряжения.
- Ознакомиться с потенциальными возможностями вашего снаряжения и ограничениями по его применению.
- Осознать и принять возможные риски, связанные с использованием этого снаряжения.

Игнорирование любого из этих предупреждений может привести к серьезным травмам и даже к смерти.

Это изделие может использоваться только лицами, прошедшими специальную подготовку, или под непосредственным контролем компетентного лица. Лично вы несете ответственность за свои действия, решения и безопасность, и только вы отвечаете за последствия этих действий. Если вы неспособны взять на себя ответственность за использование данного снаряжения или если вы не поняли инструкции по эксплуатации, не используйте данное снаряжение.

2. Составные части

(1) Строма поясного ремня, (2) Пряжки DOUBLEBACK для регулировки поясного ремня, (3) Брюшная точка крепления, (4) Ножные ремни, (5) Боковые точки крепления поясного ремня, (6) Элемент крепления для присоединения удерживающей системы, (7) Регулируемые пряжки DOUBLEBACK на ножных ремнях, (8) Грузовые петли, (9) Эластичные держатели стропы, (10) Фиксаторы ножных ремней, (11) Прорези для карабина CARITool, (12) Держатель для сумки, (13) Задняя точка присоединения соединительного звена грудной обвязки / привязи для положения сидя, (14) Пряжка прикрепления плечевых ремней.

Основные материалы:
Стропы: полистер.
Пряжки DOUBLEBACK: сталь.
D-образное кольцо: алюминий.

3. Осмотр изделия

Ваша безопасность напрямую связана с состоянием ваших СИЗ. Petzl рекомендует проводить плановый осмотр СИЗ компетентным лицом как минимум каждые 12 месяцев (в зависимости от местного законодательства в вашей стране, а также от условий использования снаряжения). При плановом осмотре следует руководствоваться на сайте Petzl.com. Результаты планового осмотра занесаются в инспекционную форму вашего СИЗ, в которой должна содержаться следующая информация: тип СИЗ, модель, контактная информация производителя, серийный или индивидуальный номер, дата изготовления, дата покупки, дата первого использования, дата следующего планового осмотра, дефекты, примечания, имя и подпись инспектора.

Перед каждым использованием

Проверьте состояние всех строп в точках крепления, а также регулировочных пряжек и силовых швов. Убедитесь в отсутствии порезов, следов износа, воздействия высоких температур или химикатов и т.п. Убедитесь в отсутствии порезанных или поврежденных нитей. Убедитесь в том, что пряжки DOUBLEBACK работают безупречно.

Во время использования

Важно регулярно проверять состояние снаряжения и его присоединение к другим элементам системы. Убедитесь, что все элементы снаряжения правильно расположены друг относительно друга.

4. Совместимость

Проверьте совместимость этого снаряжения с другими элементами системы в контексте вашей задачи (совместимость означает хорошее, эффективное взаимодействие). Снаряжение, которое вы используете с вашей привязью, должно соответствовать местному законодательству в вашей стране (например, карабины ГОСТ Р EN 362 или EN 12275).

5. Надевание и регулировка привязи

Для закрепления FALCON ASCENT используйте карабин с блокировкой ГОСТ Р EN 362, который можно нагружать в трех направлениях – например, OMNI. Убедитесь, что изгилики стропы правильно уложены и зафиксированы в фиксаторах.

Регулировка и тест на вывешивание

Привязь должна быть отрегулирована так, чтобы она плотно прилегала к телу, это уменьшает риск травмы в случае падения. В безопасном месте вы должны подвигаться в привязи, а потом вывеситься (тест на вывешивание), нагрузив последовательно каждую точку крепления, чтобы убедиться в том, что будет обеспечен надлежащий комфорт во время планируемого использования и что привязь оптимально отрегулирована.

6. Пояс для удержания и позиционирования на рабочем месте ГОСТ Р EN 358: 2018

Эти точки крепления предназначены для удержания пользователя на рабочем месте или для предотвращения его попадания в зону возможного падения. Эти точки крепления следует применять только для систем позиционирования на рабочем месте или ограничения перемещения – максимальная высота падения: 0,5 м. Не используйте пояс для удержания, если существует риск, что пользователь может зависнуть в безопасном положении или чрезмерно нагрузить пояс. Для удержания и позиционирования на рабочем месте используйте точку анкерного крепления на уровне пояса. Эти точки крепления не рассчитаны на удержание падения. Возможно, вам понадобятся дополнительные системы рабочего позиционирования или ограничения перемещения, оборудованные коллективной или персональной защитой от падения.

6A. Брюшная точка крепления

6B. Боковые точки крепления поясного ремня

Всегда используйте обе боковые точки крепления, соединяя их стропом для позиционирования. Так вы сможете в полной мере ощутить удобство поясного ремня.

6C. Задняя точка крепления системы ограничения перемещения

Задняя точка крепления системы ограничения перемещения на поясном ремне предназначена для предотвращения попадания пользователя в зону возможного падения. Регулярно проверяйте во время использования эффективность работы системы (элементы регулировки и фиксации).

7. Привязь для положения сидя ГОСТ Р EN 813: 2008

Брюшная точка крепления

Предназначена для подъема по канату и рабочего позиционирования. Используйте это брюшное кольцо для присоединения спускового устройства или стропов для перемещения. Эта точка крепления не предназначена для защиты от падения.

8. Альпинизм

EN 12277 тип C

Только FALCON MOUNTAIN 8A. Присоединение

Вяжитесь в обе присоединительные точки. Систематически проверяйте узел перед началом лазания.

Если привязь для положения сидя используется в комбинации с грудной обвязкой, то для ее присоединения следуйте инструкциям, изображенным на рисунке.

8B. Установка страховочной (или спусковой) системы

Присоедините страховочную или спусковую систему к брюшной точке крепления при помощи карабина с блокировкой. Убедитесь, что карабин надежно закрыт и заблокирован и что он нагружен вдоль своей главной оси.

9. Грузовые петли

Грузовые петли должны использоваться только для снаряжения. ВНИМАНИЕ, ОПАСНОСТЬ: никогда не используйте грузовые петли для страховки, для спуска, а также не ввязывайте в них страховочный канат и не вставляйте на них на самостраховку.

10. Дополнительная информация

Данное снаряжение отвечает требованиям норм (ЕС) 2016/425, касающихся средств индивидуальной защиты. Декларация о соответствии требованиям ЕС находится на сайте Petzl.com.

- Вы должны иметь план спасательных работ и средства для быстрой его реализации на случай возникновения чрезвычайных ситуаций.
- Точку анкерного крепления для системы желательно располагать над пользователем, и она должна отвечать ГОСТ Р EN 795 (допустимая нагрузка – не менее 12 кН).

При использовании системы защиты от падения очень важно проверять перед началом работ наличие минимальной необходимой глубины свободного пространства под работником, чтобы избежать удара о препятствие или о землю в случае падения.

- Следите за тем, чтобы точка анкерного крепления была правильно установлена, чтобы свести к минимуму возможность падения и уменьшить его высоту.

- Страховочная привязь для защиты от падения – единственное устройство для удержания тела человека, которое может использоваться в системах защиты от падения.

- В случае использования вместе разных видов снаряжения может возникнуть опасная ситуация, когда безопасная работа одного элемента снаряжения может быть нарушена безопасной работой другого элемента снаряжения.

- ВНИМАНИЕ: следите за тем, чтобы ваше снаряжение не терлось об абразивные поверхности и острые предметы.

- Пользователи, работающие на высоте, должны иметь медицинский допуск к такому виду работ. ВНИМАНИЕ: зависание в привязи без движения может привести к серьезным травмам и даже к смерти.

- Инструкции по эксплуатации для любого снаряжения, связанного с использованием данного изделия, также должны быть приняты во внимание.

- Инструкция по эксплуатации должна поставляться вместе с оборудованием и на языке страны, в которой используется данное оборудование.

- Убедитесь, что маркировка изделия может быть прочитана.

Выборка снаряжения:

ВНИМАНИЕ: особые обстоятельства могут вызвать уменьшение срока службы изделия, вплоть до однократного применения; например: способ и интенсивность использования, воздействие окружающей среды, воздействие морской среды, работа с агрессивными химическими веществами, экстремальные температуры, контакт с острыми гранями и т.д.

Немедленно выбраковывайте любое снаряжение, если:

- Ему больше 10 лет и оно изготовлено из пластика или текстиля.
- Оно подвергалось падению, сильному рывку или большой нагрузке.
- Оно не удовлетворило требованиям при осмотре. У вас есть сомнения в его надежности.

- Вы не знаете полную историю его эксплуатации.

Когда оно устарело и более не соответствует новым стандартам, законам, технике или несовместимо с другим снаряжением и т.д.

Чтобы избежать дальнейшего использования выбракованного снаряжения, его следует уничтожить.

Рисунки:

A. Срок службы: 10 лет - B. Маркировка - C. Допустимый температурный режим - D. Меры предосторожности - E. Метка/дизинфекция - F. Сушка - G. Хранение/транспортировка - H. Обслуживание - I. Модификация/ремонт (запрещены вне мастерских Petzl, за исключением заменяемых частей) - J. Вопросы/контакты

Гарантия 3 года

От любых дефектов материала и производственных дефектов. Гарантия не распространяется на следующие случаи: нормальный износ, окисление, изменение конструкции или переделка изделий, неправильное хранение и плохой уход, повреждения, вызванные небрежным отношением к изделию, а также использование изделия не по назначению.

Предупредительные знаки

1. Ситуация, представляющая неизбежный риск получения серьезных травм или ведущая к смерти. 2. Ситуация, представляющая риск возникновения несчастного случая или получения травм. 3. Важная информация о работе или о характеристиках вашего снаряжения. 4. Техническая несовместимость.

Прослеживаемость и маркировка продукции

а. Отвечает требованиям стандартов, относящихся к СИЗ. Зарегистрированная организация, которая провела проверку на соответствие стандартам ЕС - b. Номер организации, осуществляющей производственный контроль данного СИЗ - c. Прослеживаемость: матрица данных - d. Размер - e. Серийный номер - f. Год изготовления - g. Месяц изготовления - h. Номер партии - i. Индивидуальный номер изделия - j. Стандарты - k. Внимательно читайте инструкцию по эксплуатации - l. Идентификация модели - m. Максимальная номинальная нагрузка - n. Дата производства (месяц/год) - o. Адрес производителя

这份说明书将向您解释如何正确使用您的装备。这里只描述正确无误的技术和使用方法。

警示标志将告知您使用该装备时的潜在危险，但并不完全详尽。请登录Petzl.com查阅更新和附加信息。
您有责任阅读每一条警示且正确使用您的装备。任何错误的使用都将造成额外危险。如果您有任何疑问或对于理解这些文件有困难的话，请联系Petzl。

1.应用范围

用于坠落保护的个人防护设备 (PPE)。
最大承重：140公斤（含设备150公斤）。
FALCON：轻型座式安全带，用于悬挂作业。
FALCON ASCENT：轻型座式安全带，用于绳索上升作业。
警告：这款安全带不适合用于技术攀登的运动，因为会有倒吊的风险。
FALCON MOUNTAIN：轻型座式安全带，用于技术攀登作业。
使用该产品时，不可超出其负荷限制，也不可用于设计之外的用途。

责任

警告

凡涉及使用此装备的活动都具有一定危险性。您应对个人的行动、决定和安全负责。

在使用此装备前，您必须：

- 阅读并理解全部使用指南。
- 针对其正确使用方法，进行特定训练。
- 熟悉您的装备，了解其性能及使用限制。
- 理解并接受所涉及到的危险。

一旦忽视上述任何一条警告，将有可能造成严重伤害甚至死亡。

该产品必须由有能力且负责的人来使用，或在有能力且负责的人，直接目视监督下使用。
您应对个人的行动、决定和安全负责并承担后果。如果您无法承担相关责任或无法完全理解本使用说明，那么不要使用此装备。

2.部件名称

(1) 腰带 (2) DOUBLEBACK腰部织带调节扣 (3) 腹部连接点 (4) 腿环 (5) 腰带侧部连接点 (6) 后部限制连接点 (7) DOUBLEBACK腿环调节扣 (8) 装备挂环 (9) 弹性束带 (10) 腿环束带 (11) CARITool槽 (12) 工具包挂点 (13) 胸式座式安全带后部连接扣 (14) 肩部连接环。

主要材料：

织带：聚酯纤维。
DOUBLEBACK卡扣：钢。
D环：铝合金。

3.检测、检查要点

您的安全和您装备的状态密切相关。
Petzl建议至少每12个月请专业人员进行全面检测（根据每个国家现行法规以及具体使用情况）。请根据Petzl.com网站上描述的操作方式进行检查。在您的PPE检查表格中记录：类型、型号、生产商信息、序列号或独立编码，生产、购买、第一次使用和下一次检查日期，问题、评论、检查者姓名和签名。

每次使用前

检查扁带的连接点、调节扣以及安全缝线的状况。
检查是否存在因使用、暴露于高温和与化学品接触而导致的割痕、磨损和损坏等状况。仔细检查是否存在断裂或脱线的地方。
检查DOUBLEBACK扣是否能正常操作。

每次使用时

经常检查产品状况及其与系统内其他设备的连接状况，是至关重要的。确保系统内所有设备均互相正确连接。

4.兼容性

验证该产品在操作时与其他组件的兼容性（兼容性=良好的功能互动）。
与安全带配合使用的设备必须符合您所在国家的现行标准（如EN 362或EN 12275锁扣标准）。

5.安全带的穿戴

- 穿戴FALCON ASCENT，使用一个可以承受三向受力的EN 362的主锁来安装，例如OMNI。

- 确保正确地多余的扁带收（折叠）在束带中。

调节和悬挂测试

安全带必须调节至合身以减轻下坠时受伤的风险。
你必须在安全的地方走一走，并使用每个挂点连接装备进行悬挂测试，以确保安全带合身，确保它能为作业提供足够的舒适度，并已调节至最佳状态。

6.用于固定和限制工作位置的EN 358:2018的腰带

这些连接点设计用于固定使用者的工作位置，或防止使用者进入有坠落可能的地带。这些连接点只可用于连接一个工作定位或限制工作范围系统——最大的下坠高度：0.5米。
如果使用者有悬挂在腰带上或在腰带上受到无法控制的拉力的风险，请不要使用定位腰带。用于工作定位时，请使用位于腰部或以上位置的锚点。
这些连接点并非设计用于止坠用途。必要时在固定或限制工作位置系统之外加一个集体或个人防坠落系统。

6A.腹部连接点

6B.腰带侧部连接点

使用一条定位挽索同时连接两侧连接点，可使腰带提供更舒适的支撑。

6C.后部限制连接点

腰带后部的连接点设计用途仅为防止工人进入有坠落可能的地带。在使用中定期检查系统的有效性（调整及连接部件）。

7.EN 813:2008座式安全带

腹部连接点

设计用于绳索行进和工作定位。
使用这腹环连接一个下降器、定位挽索或前进挽索。
这连接点不能用作止坠。

8.登山 EN 12277 C类

仅用于FALCON MOUNTAIN

8A.连接绳索

同时连接上下两个连接环。在每次攀爬前，都必须检查您的绳结。

特殊用途：

如果座式安全带是同胸式安全带一起使用，请参照连接步骤图示。

8B.安装一个保护或下降系统

使用一把带锁锁扣将腹部连接点与保护或下降系统连接。确保锁扣已关闭、上锁，并位于主轴位置。

9.装备挂环

装备挂环必须只能用于存放器械用途。

危险警告：装备挂环决不能用作保护、下降、连接或作为锚点用途。

10.附加信息

该产品符合欧盟2016/425个人防护设备法规。请登录Petzl.com查看符合欧盟标准声明。

- 您必须制定必要的救援方案，以便遇到困难时可以迅速实施。
- 系统的固定点最好置于使用者之上，而且应符合EN 795标准（最小强度为12kN）。
- 在止坠系统中，每次使用前都必须检查使用者下方是否留有足够的净空距离，从而避免在坠落时与地面或障碍物发生碰撞。
- 确保锚点正确放置，从而降低坠落的风险并缩短坠落距离。
- 防坠落安全带是止坠系统中唯一可用来支撑身体的装备。
- 当多个装备组合在一起使用时，一件装备的安全功能可能会影响另一件装备的安全功能，从而导致危险情况的出现。
- 警告：防止该产品与粗糙面或尖锐物直接摩擦。
- 使用者的身体条件必须适合高空作业。警告：无意识地悬挂于安全带上，可能导致严重的伤害甚至死亡。
- 任何装备在与此装备一同使用时，必须严格遵守其使用说明。
- 使用说明必须以产品使用国家的语言提供给使用者。
- 确保产品上的标记清晰可见。

淘汰您的装备：

警告：一次意外事故可能导致产品在首次使用后即被淘汰，这取决于使用方式及强度、使用环境（严酷的环境、海洋环境、尖锐边缘、极限温度、化学产品等）。

何时需要淘汰您的装备：

- 塑料或纺织产品自生产之日起已超过10年。
- 经历过严重冲击或负荷。
- 无法通过产品检测。您对其安全性产生怀疑。
- 您不清楚产品的全部使用历史。
- 因为法律、标准、技术或与其它装备不兼容等问题而不得不淘汰。

销毁这些产品以防将来误用。

图标：

A.寿命：10年 - B.标示 - C.使用温度范围 - D.使用注意 - E.清洁/消毒 - F.干燥 - G.存放/运输 - H.维护 - I.改装/修理（不能在Petzl以外的地方修理，除了更换零件） - J.问题/联络

3年质保

针对材料或生产上的缺陷。例外：正常的磨损、氧化、自行改装或改良、不正确存放、欠佳的保养、使用疏忽或用于非该产品设计之用途。

警告标志

1.表示有即刻产生严重伤害或死亡风险的情况。2.表示有潜在的意外或伤害风险。3.表示产品在功能或性能方面的重要信息。4.表示装备的不兼容性。

可追溯性及标示

a.符合PPE标准的要求。进行EU测试的机构 - b.为PPE做生产检测的机构序号 - c.追踪：信息 - d.尺寸 - e.独立编码 - f.生产年份 - g.生产月份 - h.序列号 - i.独立身份识别号 - j.标准 - k.仔细阅读说明书 - l.型号识别 - m.最大承重 - n.生产日期（月份/年份） - o.生产商地址

본 설명서는 장비를 정확하게 사용하는 방법을 설명한다. 특정 기술 및 사용 방법만을 소개한다. 사용자의 장비 사용과 관련된 잠재적인 위험에 대한 정보를 전달하나 모든 것을 설명하는 것은 불가능하다. 최신 정보 및 추가 정보는 Petzl.com을 확인한다. 각각의 경고 내용 확인 및 정확한 장비 사용은 사용자에게 책임이 있다. 장비의 오용은 추가적인 위험을 야기할 수 있다. 본 설명서를 이해하는데 어려운 점이나 의문점이 있으면 (주) 안나푸르나로 연락한다.

1. 적용 분야

이 장비는 추락 보호의 용도로 사용되는 개인 보호 장비 (PPE)이다. 공식적인 최대 하중: 140 kg (사용자 장비 포함 150 kg). FALCON: 매달림과 관련된 작업을 위한 경량의 시트 안전벨트. FALCON ASCENT: 로프 등강과 관련된 작업을 위한 경량의 시트 안전벨트. 경고: 본 안전벨트는 암벽 등반 기술을 사용하는 진행에는 적합하지 않다. 거꾸로 뒤집힐 위험이 있다. FALCON MOUNTAIN: 테크니컬 클라이밍과 관련된 작업을 위한 초경량 시트 안전벨트. 본 제품은 자체 강도 이상으로 힘을 가해서는 절대 안되며 제작 용도 이외의 다른 목적으로 사용되어서는 안 된다.

책임

주의사항
이 장비의 사용과 관련된 활동은 위험성이 내재되어 있다. 자신의 행동이나 결정, 그리고 안전에 대한 책임은 사용자에게 있다.

이 장비를 사용하기 전에, 반드시 알아야 할 사항:
- 사용에 관한 모든 설명서를 읽고 이해하기.
- 장비의 적합한 사용을 위한 구체적인 훈련 받기.
- 장비의 사용법과 사용 한도에 대해 숙지하고 친숙해지기.
- 관련된 위험을 이해하고 숙지하기.

이런 경고를 유념하지 않으면 심각한 부상이나 사망을 초래할 수 있다.

본 장비는 전문가와 책임질 수 있는 사람만이 사용할 수 있고, 전문가에 의해 직접적으로 눈으로 볼 수 있는 통솔 아래 사용되어야 한다. 행동이나 결정, 그리고 안전에 대한 책임은 사용자에게 있으며 결과물에 대해 예측할 수 있어야 한다. 모든 위험을 책임질 능력이 없거나 그런 위치에 있지 않다면, 그리고 사용 설명서를 충분히 이해하지 못했다면 본 장비를 사용하지 않는다.

2. 부분 명칭

(1) 허리 벨트 스트랩, (2) DOUBLEBACK 허리 벨트 스트랩 조절 버클, (3) 복부 연결 지점, (4) 다리 고리, (5) 허리 벨트 측면 연결 지점, (6) 후면 제한 연결 지점, (7) DOUBLEBACK 다리 고리 조절 버클, (8) 장비 고리, (9) 신축성 있는 보관 키퍼, (10) 다리 고리 보관 키퍼, (11) CARITool 슬롯, (12) 가방 홀더, (13) 흉부-시트 하네스 연결용 후면 버클, (14) 어깨 스트랩 연결 고리.
주요 재질:
스트랩: 폴리에스터.
DOUBLEBACK 버클: 스틸.
D-링: 알루미늄.

3. 검사 및 확인사항

사용자의 안전은 장비의 상태와 연관성이 있다. 폐출은 적어도 일년에 한 번 이상 전문가의 세부 검사를 받을 것을 권장한다 (사용 국가의 현재 규정과 사용자의 사용 환경에 따른 것). 웹사이트 Petzl.com에 설명된 절차를 따른다. PPE 장비 서식에 유형, 모델, 제조자 정보, 일련번호 또는 개별 번호, 제조일, 구매일, 최초 사용일, 검사 내용, 문제점, 검사관의 이름 및 서명 등의 PPE 검사 결과를 기록한다.

매번 사용 전

연결 지점, 조절 버클, 안전 박음질 부위의 웨빙을 확인한다. 절단, 마모, 사용에 따른 손상이나 열이나 화학 제품 등으로 인한 손상된 부분이 있는지 확인한다. 특히 박음질된 실이 끊기거나 느슨해진 부분이 있는지 유심히 관찰한다. DOUBLEBACK 버클이 적절하게 작동되는지 확인한다.

제품 사용 도중

제품의 상태와 장비에 연결된 다른 장비와의 연결 부분을 정기적으로 검사하는 것이 매우 중요하다. 장비에 연결된 모든 제품들이 잘 연결되어 정확한 위치에 놓여 있는지 확인한다.

4. 호환성

본 제품이 사용자 다른 장비와 호환 되는지 확인한다 (호환이 된다 = 순기능적 상호작용). 본 안전벨트와 함께 사용되는 장비는 사용 국가의 현 기준에 순응되어야 한다 (예, EN 362 또는 EN 12275 카라비너).

5. 안전벨트 설치

- FALCON ASCENT를 조이기 위해서는, 3개 축으로 하중이 실리도록 설계된 EN 362 잠금 카라비너 (예: OMNI)를 사용한다.
- 보관 키퍼에 여분의 웨빙(평평히 접힘)을 올바르게 넣었는지 확인한다.

조절 및 매달리기 실험

추락이 발생할 경우를 대비하여 부상을 줄이기 위해 안전벨트를 꼭 맞게 조절해야 한다. 안전한 환경에서, 안전벨트가 몸에 잘 맞고 충분한 편안함을 제공하는지 확인하기 위해서, 각 부착 지점에 개인의 장비를 연결하여 안전벨트를 착용한 채 움직여 보거나 매달려 본 후, 적절하게 조절한다.

6. EN 358:2018 작업 위치 확보 및 제한용 벨트

이 연결 지점은 사용자를 작업 현장에 유지시키거나 작업자가 추락이 가능한 곳으로 접근하는 것을 예방하기 위해 제작되었다. 연결 지점은 반드시 제한이나 작업 위치 확보 시스템에 연결하기 위한 용도로만 사용해야 한다 - 최대 추락 높이: 0.5 m. 사용자가 벨트에 매달려 있거나 제어되지 않은 장력에 노출될 위험이 있는 경우에는 작업 위치 확보용 벨트를 사용하지 않는다. 작업 위치 확보를 위해, 허리 높이 또는 그 위에 있는 앵커 포인트를 사용한다. 본 연결 지점은 추락 방지로 제작된 것이 아님을 명시한다. 작업 위치 확보 또는 제한 시스템을 집단 또는 개인 추락 제품 시스템으로 보완해야 할 수도 있다.

6A. 복부 연결 지점

6B. 허리벨트 측면 연결 지점

허리벨트에 의한 편안한 지탱을 위해 두 개의 측면 연결 지점을 위치 확보 랜야드와 연결하여 항상 함께 사용한다.

6C. 후면 제한 연결 지점

후면 허리 벨트 연결 지점은 사용자가 추락 할 수 있는 영역에 들어가지 못하도록 방지하는 제한 시스템의 연결점으로 제작되었다. 사용 중 시스템의 효율성을 정기적으로 확인한다 (조절 및 연결 부분).

7. EN 813:2008 시트 안전벨트

복부 연결 지점

로프에서의 진행 및 작업 위치 확보용으로 제작되었다. 이 복부 링은 하강기, 위치 확보 랜야드 또는 진행 랜야드를 부착하기 위해서 사용된다. 이 연결 지점은 추락 방지로 적합하지 않다.

8. 마운티니어링 EN 12277 C 유형

FALCON MOUNTAIN 예만 해당

8A. 연결

두 개의 연결 지점에 묶는다. 클라이밍을 시작하기 전 항상 매듭의 상태를 확인한다. 특정 사용: 단일 본 시트 안전벨트를 흉부 안전벨트와 함께 사용하는 경우, '연결 그림'을 참고한다.

8B. 빌레이 또는 레펠 시스템 설치

잠금 카라비너를 사용하여 빌레이 또는 레펠 시스템을 사용자의 복부 연결 지점에 연결한다. 카라비너가 적절히 잠긴 상태이며 또한 중심축에 하중이 실리는지 분명히 확인한다.

9. 장비 고리

장비 고리는 반드시 장비용으로만 사용되어야 한다. 경고 - 위험: 절대 장비 고리를 확보용, 하강용, 확보 설치 걸이, 또는 다른 사람을 확보할 때 사용하지 않는다.

10. 추가 정보

본 제품은 개인 보호 장비에 관한 규정 (EU) 2016/425 의 필수 요건에 부합한다. EU 표준 적합성 선언서는 Petzl.com에서 확인 가능하다.
- 장비 사용 도중에 우연히 부딪치게 될 위험에 대비하여, 반드시 신속하게 이행할 수 있는 구조 계획과 방법을 가지고 있어야 한다.
- 시스템의 앵커 지점은 사용자 위치보다 위에 설치되어야 하고, 반드시 EN 795 규정의 요건을 충족해야 한다 (최소 강도 12 kN).
- 추락 제품 시스템에서, 매번 사용 전 지면에 충돌하거나 추락 시 방해물을 피하기 위해 사용자 아래로 필요한 이격 거리를 확인하는 것은 필수이다.
- 위험 및 추락 높이를 제한하기 위해 확보 지점이 정확히 위치하고 있는지 확인한다.
- 추락 제품 안전벨트는 추락 제품 시스템에서 사용자의 신체를 지탱하는 장비로만 사용된다.
- 여러 개의 장비를 함께 사용할 때 한 가지 장비의 안전 성능이 다른 장비의 작동과 연관되어 있다면 위험한 상황을 불러올 수 있다.
- 경고: 장비가 마모성 환경 또는 날카로운 표면에 마찰되지 않도록 주의한다.
- 사용자는 고소 활동 시 신체적 문제가 없어야 한다. 경고: 안전벨트에서 자력으로 행동할 수 없는 상태로 매달리는 것은 심각한 부상이나 사망을 초래할 수 있다.
- 이 제품과 함께 사용되는 각 장비의 사용 설명서에 반드시 따른다.
- 본 제품의 사용설명서는 장비가 사용되는 국가의 언어로 제공되어야 한다.
- 제품의 마킹은 알아볼 수 있는 상태여야 한다.
장비 폐기 시점:
경고: 제품의 수명은 제품의 형태, 사용 강도 및 사용 환경에 따라 단 한번의 사용으로도 줄어들 수도 있다 (거친 환경, 고습 환경, 날카로운 모서리, 극한의 기온, 화학 제품 등). 다음과 같은 상태에서는 제품 사용을 중단한다:
- 플라스틱이나 섬유 재질의 장비가 최소 10 년 사용되었을 경우.
- 심한 추락이나 하중을 받은 적이 있는 경우.
- 검사에 통과하지 못한 경우. 장비의 보전 상태가 의심되는 경우.
- 장비에 대한 기록을 전혀 모를 경우.
- 적용 규정, 기준, 기술의 변화 또는 다른 장비와 호환되지 않는 경우 등.
이러한 장비가 다시 사용되는 일이 없도록 폐기한다.
제품 참조:
A. 사용: 10 년 - B. 마킹 - C. 허용 온도 - D. 사용 주의사항 - E. 세탁/살균 - F. 건조 - G. 보관/운반 - H. 제품관리 - I. 수리/수선 (폐출 시설 외부에서는 부품 교체를 제외한 수리 금지) - J. 문의사항/연락

3 년간 보증

원자재 또는 제조상의 결함에 대해 3년간의 보증 기간을 갖는다. 제외: 일반적인 마모 및 찢김, 산화, 제품 변형 및 개조, 부적절한 보관, 올바르게 사용하지 않는 유지 관리, 사용상 부주의, 제작 용도 이외의 사용 등.

경고 기호

1. 심각한 부상 또는 사망의 갑작스러운 위험이 존재하는 상황. 2. 사고 또는 부상의 잠재적인 위험에 노출. 3. 사용자의 장비의 성능 및 작업 수행에 대한 중요한 정보. 4. 장비 비호환성.

추적 가능성과 제품 부호

a. PPE 규정의 요구 사항을 충족한다. EU 유형 시험 수행 기관 - b. 본 PPE의 생산 관리를 수행하는 인증 기관의 번호 - c. 추적 가능성: 데이터 매트릭스 - d. 사이즈 - e. 일련 번호 - f. 제조 년도 - g. 제조월 - h. 배치 번호 - i. 개별 식별번호 - j. 기준 - k. 사용 설명서를 주의 깊게 읽는다 - l. 모델 식별 - m. 한 사람만 사용할 것 - n. 공식적인 최대 하중 - o. 제조업체 주소

คู่มือการใช้งานนี้ อธิบายให้ทราบถึงวิธีการใช้อุปกรณ์อย่างถูกต้อง ได้รับความข้อมูลทางเทคนิคและการใช้งาน เครื่องหมายคำเตือนบอกให้คุณทราบถึงอันตรายบางส่วนของที่อาจเกิดขึ้นจากการใช้งานของอุปกรณ์ แต่ในอีกบางโอกาสก็ข้ทั้งหมด ตรวจสอบเว็บไซต์ Pezl.com เพื่อหาข้อมูลเพิ่มเติมล่าสุด

เป็นความรู้รับผิดชอบของคุณในการมีระดับรู้ค่าเตือนและการใช้อุปกรณ์อย่างถูกต้อง ข้อผิดพลาดในการใช้อุปกรณ์จะทำให้เกิดอันตราย ติดต่อ Pezl หรือตัวแทนจำหน่ายที่มีข้อสงสัย หรือไม่เข้าใจขอความในคู่มือนี้

1. ส่วนที่เกี่ยวข้องกัน

อุปกรณ์ป้องกันภัยส่วนบุคคล (PPE) ใช้สำหรับรับอัตรการตก รับน้ำหนักถ่วงอย่างหนักที่สุด: 140 กก. (150 กก.รวมอุปกรณ์ของผู้ใช้งาน) FALCON สายรัดสะโพกแบบน้ำหนักเบา ใช้เพื่อการทำงานที่ต้องมีการหยุดยั้งชั่วคราว

FALCON ASCENT: สายรัดสะโพกแบบน้ำหนักเบาใช้เพื่อการไร้อุปกรณ์ช่วยค่าเตือน สายรัดสะโพกนี้ไม่เหมาะกับการปีนไต่โดยเทคนิคแบบการปีนเขา เพราะจะเสี่ยงต่อการสับเปลี่ยนที่กัน

FALCON MOUNTAIN: สายรัดสะโพกแบบน้ำหนักเบาพิเศษ สำหรับการใช้งานด้วยเทคนิคการปีนเขา

อุปกรณ์นี้จะต้องไม่รับน้ำหนักหนักเกินกว่าที่ระบุไว้หรือไม่ให้นำไปใช้ในวัตถุประสงค์อย่างอื่นนอกเหนือจากที่ได้ออกออกแบบมา

ความรู้รับผิดชอบ

คำเตือน
กิจกรรมที่เกี่ยวข้องกับการใช้อุปกรณ์นี้ เป็นสิ่งที่เป็นอันตราย
ผู้ใช้ควรมีความรู้รับผิดชอบต่อการกระทำที่การตัดสินใจและความปลอดภัย

ก่อนการใช้อุปกรณ์นี้ จะต้อง

- การฝึกฝนโดยเฉพาะเพื่อการใช้งานที่ถูกต้อง
- การฝึกฝนโดยเฉพาะเพื่อการใช้งานที่ถูกต้อง
- ให้ความสำคัญเกี่ยวกับความสามารถและข้อจำกัดในการใช้งานของมัน
- เข้าใจและยอมรับความเสี่ยงที่เกี่ยวข้อง

การขาดความรู้ระดับวังและเอาตัวรอดย่อมมี อาจมีผลให้เกิดการบาดเจ็บสาหัสหรืออาจถึงแก่ชีวิต

อุปกรณ์นี้จะต้องถูกใช้งานโดยผู้ที่มีความสามารถเพียงพอและมีควารู้รับผิดชอบหรือไม่ในสถานที่ที่อยู่นอกความรู้ของคุณโดยตรงหรือควบคุมได้โดยผู้เชี่ยวชาญ เป็นความรู้รับผิดชอบของผู้ใช้งานคู่มือการใช้งาน ใ้ การตัดสินใจควบคุมปลอดภัย และยอมรับในผลที่เกิดขึ้นจากวิธีการนั้น ไม่ควรใช้อุปกรณ์ถ้าคุณไม่สามารถ หรือไม่อยู่ในสภาวะที่จะรับผิดชอบต่อความเสี่ยงที่จะเกิดขึ้นหรือไม่เข้าใจขอความในคู่มือการใช้งาน

2. ชื่อของส่วนประกอบ

(1) สายรัดรอบเอว (2) หัวเข็มขัดปรับสายรัดรอบเอวแบบ DOUBLEBACK (3) จุดผูกยึดตำแหน่งหางทง (4) หัวรั้วตีคานา (5) จุดผูกยึดคานางสายรัดรอบเอวสองข้าง (6) จุดผูกยึดที่เกี่ยวข้องคานหลัง (7) หัวเข็มขัดปรับสายรัดคานาแบบ DOUBLEBACK (8) หัวคล้องอุปกรณ์ (9) ล้อสไลด์ที่สายรัด (10) ที่ยึดปลายสายรัดขา (11) ช่องสำหรับสอด CARITOOL (12) ที่ยึดใส่อุปกรณ์ (13) หัวเข็มขัดสำหรับ คล้องลวดสายรัดอก-กับสายรัดสะโพกคานหลัง (14) หัวสำหรับเชื่อมตอสายรัดไหล่

วัสดุประกอบหลัก
สายรัด โพลีเอสเตอร์
หัวเข็มขัด DOUBLEBACK เหล็ก
D-ring: อลูมิเนียม

3. การตรวจสอบ จุดตรวจสอบ

ความปลอดภัยของคุณขึ้นอยู่กับความสมบูรณ์ของอุปกรณ์ของคุณ Pezl แนะนำให้ตรวจสอบระดับเอาตัวรอดของอุปกรณ์โดยผู้เชี่ยวชาญ อย่างน้อยทุก 12 เดือน (ขึ้นอยู่กับข้อกำหนดกฎหมายของประเทศและสภาพการใช้งาน) ทำตามขั้นตอนที่แสดงไว้ที่ Pezl.com บันทึกผลการตรวจเช็ค PPE ลงในแบบฟอร์มการตรวจเช็ค ชนิด รุ่น ข้อมูลของโรงงานผลิต หมายเลขลำดับการผลิต หรือหมายเลขกำกับอุปกรณ์ วันที่ของการผลิวันที่ส่งชื่อ วันที่ใช้งานครั้งแรก กำหนดการตรวจเช็คครั้งต่อไป ปัญหาที่พบ ความคิดเห็น ชื่อของผู้ตรวจเช็คพร้อมลายเซ็น

ก่อนการใช้งานแต่ละครั้ง

ตรวจเช็คสายรัดที่จุดต่อยึด ที่เข็มขัดปรับตำแหน่ง และที่จุดยึดติดกัน ตรวจสอบรอยรูดขีด ขีดรุศ การเสียหายจากการใช้งาน จากความร้อน สัมผัสกับสารเคมี โดยเฉพะอย่างยิ่งการตรวจสอบรอยรูดขีด หรือสนคายหลอกลุย

ตรวจดูว่า หัวเข็มขัดปรับสายรัด (DOUBLEBACK buckles) ใช้งานได้อย่างถูกต้องระหว่างการใช้งาน

เป็นเรื่องสำคัญอย่างยิ่งที่ต้องตรวจสอบสภาพของอุปกรณ์อยู่เป็นประจำ และการต่อเชื่อมอุปกรณ์เข้ากับอุปกรณ์ตัวอื่นในระบบ แนะนำว่าทุกชิ้นส่วนของอุปกรณ์อยู่ในตำแหน่งที่ถูกตองกับชิ้นส่วนอื่น

4. ความเข้ากันได้

ตรวจเช็คว่าอุปกรณ์นี้ สามารถใช้งานเข้ากันได้กับอุปกรณ์อื่นในระบบที่เกี่ยวข้องกัน (เข้ากันได้คือ = ใช้งานควบกันได้โดยไม่ติดขัด)

อุปกรณ์ที่นำมาใช้งานร่วมกับ สายรัดสะโพก ต้องสอดคล้องกับข้อกำหนดมาตรฐานที่ใช้อยู่กับในแต่ละประเทศ (เช่นการไปนออร์ตาม EN 362 หรือ EN 12275)

5. การติดตั้งสายรัดนิรภัย

- การติดตั้งสายรัดสะโพกรุ่น FALCON ASCENT ใช้การไปนออร์มาตรฐาน EN 362 ที่ออกแบบบู๊ตัก tri-axial loading เช่น OMNI
- มั่นใจว่าได้พันเก็บปลายของสายรัด (folded flap) ไว้ในช่องเก็บเรียบร้อยแล้ว
การปรับขนาดและทดสอบการขึ้นยั้ง

สายรัดนิรภัยต้องปรับขนาดให้กระชับพอดีและให้ความสบายเพื่อช่วยลดอันตรายที่เกิดจากการบาดเจ็บกรณีที่มีการตก

ในบริเวณที่ปลอดภัย คุณคงเคลื่อนไหวไปรอบ ๆ และห้อยตัวในสายรัดนิรภัยจากจุดผูกยึดแต่ละจุด เพื่อตรวจเช็คหาสายรัดให้ความพอดีรู้สึกสบายเวลาปฏิบัติงานและได้ปรับขนาดที่เหมาะสมแล้ว

6. EN 358:2018 สายรัดรอบเอวเพื่อตำแหน่งการทำงานและการเหนี่ยวรั้ง

จุดเชื่อมต่อนี้ได้ออกออกแบบมาเพื่อห้อยตัวผู้ใช้งานให้หลังหันหนึ่งพื้นที่การทำงาน หรือช่วยพยุงน้ำหนักผู้ทำงานพลัดตกเมื่อเข้าไปในบริเวณที่อาจมีการตกเกิดขึ้นได้ จุดเชื่อมต่อนี้จะต้องใช้ในกรณีเหนี่ยวรั้ง หรือในระบบหยุดที่ตำแหน่งการทำงาน คอชการตกที่ความสูงไม่เกิน 0.5เมตร

ห้ามใช้สายรัดรอบเอวที่ตำแหน่งการทำงาน ถ้ามองเห็นความเสี่ยงต่อการที่ผู้ใช้งานจะถูกห้อยตัว หรือเสี่ยงต่อการที่ไม่สามารถควบคุมการตกถึงระดับสายรัดคอ สำหรับกรณีตำแหน่งการทำงาน ให้ใช้จุดผูกยึดที่อยู่ในตำแหน่งเดียวกัน หรืออยู่เหนือระดับของสะเอว

จุดผูกยึดเหล่านี้ไม่ได้ออกแบบมาเพื่อใช้ป้องกันการตก เป็นสิ่งจำเป็นที่จะเพิ่มเติมในตำแหน่งการทำงาน หรือระบบเหนี่ยวรั้ง คอชการไขววมั่นเป็นส่วนตัว หรือระบบป้องกันการตกส่วนบุคคล

6A. จุดเชื่อมต่อที่ตำแหน่งหางทง

6B. จุดผูกยึดคานางสายรัดรอบเอว

ใช้จุดยึดคานางทั้งสองร่นกันในการต่อเชื่อมกับเชือกเส้นลวดซับซ้อนในตำแหน่งการทำงาน เพื่อชวยเพิ่มความสบายจากสายรัดรอบเอว

6C. จุดผูกยึดเหนี่ยวรั้งคานหลัง

จุดผูกยึดคานหลังของสายรัดคอ ถูกออกแบบมาเพื่อใช้ในการเชื่อมต่อจากระบบการเหนี่ยวรั้ง เพื่อป้องกันผู้ใช้งานจากการพลัดตกในการเข้าไปในบริเวณที่อาจมีการพลัดตกเกิดขึ้น หมั่นตรวจเช็คประสิทธิภาพของระบบ ในระหว่างการใช้งาน (ระบบการปรับตำแหน่งและอุปกรณ์การเชื่อมต่อ)

7. มาตรฐาน EN 813:2008 สายรัดสะโพก

จุดเชื่อมต่อที่ตำแหน่งหน้าท้อง

ออกแบบมาเพื่อการเคลื่อนไปทั่วพหุนามบนเชือกและเพื่อตำแหน่งงการทำงาน ไขว่หวงเชื่อมต่อนี้ตำแหน่งหน้าท้องนี้กับตัวล็อก เชือกสั้นเพื่อตำแหน่งการทำงาน หรือเชือกสั้นนิรภัยเพื่อการเคลื่อนไปข้างหน้า จุดผูกยึดนี้ไม่เหมาะกับการใช้ในระบบขั้นยั้งการตก

8. การใ้ดูเขา

EN 12277 type C

เฉพาะ FALCON MOUNTAIN

8A. การผูกยึด

ทำการผูกยึดคานาสองจุดผูก ทำการตรวจเช็คระบบเงื่อนที่ผูกยึด ก่อนเริ่มปีนทุกครั้ง การใช้งานแบบเฉพาะเจาะจง
ดาสายรัดสะโพกใ้ดูถูกใช้งานร่วมกับสายรัดอก คอชการผูกยึดคานารูปแบบ

8B. การติดตั้งอุปกรณ์เบี่ยง หรือระบบการโยกตัว

ติดตั้งระบบเบี่ยงหรือระบบไร้อัต้ จุดผูกยึดหน้าท้องด้วยการไปนออร์แบบประสูลือก ตรวจสอบเช็คว่าค้ำวางในนออร์ปิดและล็อกดีแล้ว และตรวจสอบน้ำหนักที่คานาแกนหลักของมัน

9. ห่วงคล้องอุปกรณ์

ห่วงคล้องอุปกรณ์คือใช้สำหรับอุปกรณ์เท่านั้น
คำเตือน อันตรชย ห้ามใช้ห่วงคล้องอุปกรณ์เพื่อการคุมเชือก ไร้อัต้ การผูกเชือกเพื่อห้อยตัว หรือใช้เป็นตัวผูกผูกยึดห้อยตัวคน

10. ข้อมูลเพิ่มเติม

อุปกรณ์นี้ได้ผลิตตามข้อกำหนดของข้อบังคับ (EU) 2016/425 ในเรื่อง อุปกรณ์ป้องกันภัยส่วนบุคคล EU รายละเอียดขอรับรองมาตรฐาน สามารถหาดูได้ที่ Pezl.com

- คุณจะต้องมีแผนการกู้ภัยและรู้วิธีการทำได้อย่างรวดเร็วในกรณีที่มีประสบความยุ่งยากขึ้นในขณะที่ใช้อุปกรณ์นี้
- จุดผูกยึดในระบบ จะต้องอยู่เหนือตำแหน่งของผู้ใช้งาน และทำตามข้อกำหนดของมาตรฐาน EN 795 (ความแข็งแรงตงในนอชกวา 12 kN)
- ในระบบขั้นยั้งการตกเป็นสิ่งสำคัญที่จะต้องตรวจเช็คพื้นที่วางคานได้ของผู้ใช้งาน ก่อนการใช้งานทุกครั้ง เพื่อหลีกเลี่ยงการหล่นไปกระแทกกับพื้นหรือสิ่งกีดขวางในกรณีที่มีการตกเกิดขึ้น
- ดองแนใจว่า จุดผูกยึดอยู่ในตำแหน่งที่ถูกตองเพื่อลดความเสี่ยง และระยะทางของการตก
- สายรัดนิรภัยเป็นเพียงอุปกรณ์ที่ช่วยพุงร่างกาย ในระบบขั้นยั้งการตกเท่านั้น
- เมื่อใช้อุปกรณ์หลายชนิดรวมกันอาจเกิดผลรยต่อความปลอดภัยในกรณีทีอุปกรณ์ชนิดหนึ่งถูกลดประสิทธิภาพลงจนส่วนประกอบเพื่อความปลอดภัยของอุปกรณ์ชนิดอื่น
- คำเตือน ต้องแนใจว่าอุปกรณ์ไม่ถูกสัมผัสกับสารกัดกร่อน หรือที่กัดที่แหลมคม
- ผู้ใช้งานควรมีสภาพร่างกายแข็งแรง เหมาะกับกิจกรรมในที่สูง คำเตือน การห้อยตัวอยู่ในสายรัดสะโพกเป็นเวลานานอาจมีผลทำให้เกิดการบาดเจ็บสาหัส หรืออาจถึงแก่ชีวิต

- คู่มือการใช้งานของอุปกรณ์แต่ละชนิดที่ใช้เชื่อมต่อกับอุปกรณ์นี้ต้องปฏิบัติตามอย่างเคร่งครัด
- คู่มือการใช้งานต้องจัดหาให้กับผู้ใช้งานอุปกรณ์นี้ ในภาษาท้องถิ่นของประเทศที่อุปกรณ์นี้ถูกนำไปใช้งาน
- แนใจว่าสายเคื่องหมายที่ติดบนอุปกรณ์สามารถอ่านได้ชัดเจน

ควรวยผลิการใช้อุปกรณ์เมื่อไร

ขอควรระวัง ในกิจกรรมที่มีการใช้อุปกรณ์แรงอาจทำให้อุปกรณ์ดองถูกเลิกใช้เมื่หลังจากการใช้งานที่ย่งครั้งเดียวทั้งนี้ ขึ้นอยู่กับชนิดของการใช้งานและสภาพแวดล้อมของการใช้ (สภาพที่แจ้งหยาบ สถานที่ไกลทะเล ขอบมุมที่แหลมคม สภาพอากาศที่รุนแรง สารเคมี...)

อุปกรณ์จะต้องเลิกใช้ เมื่อ

- มีอายุเกินกวา 10 ปี สำหรับผลิตกั้มทำ พลาสติค หรือสิ่งทอ
- ไลดขยมีการดกกระชากอย่างรุนแรง หรือ เกินขีดจำกัด
- เมื่อไม่ผ่านการตรวจเช็คสภาพ เมื่อมีข้อสงสัยหรือไม่แน่ใจ
- เมื่อไม่ทราบถึงประวัติการใช้งานมาก่อน
- เมื่อตกรุน ล่าสนัชขยการเปลี่ยนกฎเกณฑ์มาตรฐานเทคนิค หรือ ความเข้ากันไม่ได้กับอุปกรณ์อื่น
- ทำลวดอุปกรณ์เพื่อป้องกันการนำกลับมาใช้อีก

สัญลักษณ์

A. อุปกรณ์ใช้งาน 10 ปี-
B. เครื่องหมาย -
C. สภาพภูมิอากาศ ที่สามารถใช้งานได้
D. ขอควรระวังการใช้งาน -
E. การทำทวามคงทน/ขนาดเชิงโรค -
F. ที่ให้หนง -
G. การเก็บรักษา/การขนหึ่ง -
H. การบำรุงรักษา -
I. การคัดแปลงพื้นที่ผลิต/การซ่อมแซม (ไม่อนุญาตให้ทำภายนอกโรงงานของ Pezl ยกเว้นส่วนที่สามารถใช้ทดแทนได้) -
J. ลำอามติดคอ

อุปกรณ์มีการรับประกันเป็นเวลา 3 ปี

เกี่ยวกับวัสดุเดิมหรือความบกพร่องจากการผลิต ข้อยกเว้นจากการรับประกัน การชำระคบกพร่องจากการใช้งานตามปกติ ปฏิกริยาจากสารเคมี การแก้ไขดัดแปลง การเก็บรักษาไม่ถูกวิธี ขาดการดูแล การนำไปใช้งานที่นอกเหนือจากที่อุปกรณ์ได้ออกแบบไว้

เครื่องหมายคำเตือน

1. สถานการณ์เสี่ยงที่อาจจะเกิดขึ้นควรายขาดเจ็บสาหัส หรือ เสียชีวิต 2. แสดงให้เห็นถึงความเสี่ยงต่อการเกิดอุบัติเหตุ หรือ การบาดเจ็บ 3. ข้อมูลผู้ค้ยู่ที่เกี่ยวข้องกับประสิทธิภาพในการใช้งาน หรือคุณสมบัติของอุปกรณ์ 4. ความเข้ากันไม่ได้ของอุปกรณ์

เครื่องหมายและข้อมูล

a. มีคุณสมบัติตามข้อกำหนดของอุปกรณ์ PPE โดยเฉพาะที่บอกถึงการทดลองผ่านมาตรฐาน EU -
b. หมายเลขรับรองที่ผ่านการทดสอบที่ใช้ในการควบคุมการผลิตของ PPE นี้ -
c. การสืบมาตรฐาน ข้อมูลแหล่งกำเนิด -
d. ขนาด -
e. หมายเลขลำดับ -
f. ปีที่ผลิต -
g. เดือนที่ผลิต -
h. หมายเลขลำดับการผลิต -
i. หมายเลขกำกับตัวอุปกรณ์ -
j. มุตราฐาน -
k. อานคู่มือการใช้โดยละเอียด -
l. ข้อมูลระบุรุ่น -
m. รั้นน้ำหนักถ่วงอย่างน้อยที่สุด -
n. วันที่ของการผลิต (เดือนปี) -
o. ที่ข้อมูลโรงงานผู้ผลิต